

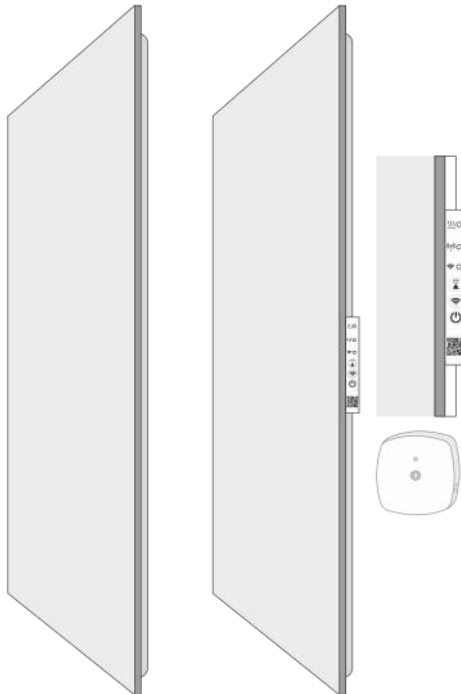

SKLENĚNÝ SÁLAVÝ PANEL GS/GS WIFI  
GLASS RADIANT PANEL GS/GS WIFI  
GLASPANELHEIZUNG GS/GS WIFI  
300, 500, 600, 850 W

<b>cz</b>	Instalační příručka	.....	3-18
<b>en</b>	Installation instructions	.....	20-35
<b>de</b>	Installationsanleitung	.....	37-52





<b>Důležitá upozornění .....</b>	<b>str. 4</b>
1.0 Montážní návod .....	str. 5
1.1 Způsob instalace .....	str. 5
1.2. Odstupové vzdálenosti .....	str. 5
1.3 Grafický návod montáže na stěnu .....	str. 6
1.4 Grafický návod montáže na strop .....	str. 7
1.5 Elektrická instalace .....	str. 8
1.6 Demontáž panelu .....	str. 8
<b>2.0 Popis sálavých panelů .....</b>	<b>str. 8</b>
2.1 Sálavý panel GS .....	str. 8
2.2 Sálavý panel GS Wifi .....	str. 8
2.3 Lokální režim (Ad-hoc) .....	str. 9
2.4 Připojení k domácí síti Wifi .....	str. 9
2.5 Ovládací prvky Wifi Boxu .....	str. 9
2.6 LED indikace .....	str. 10
2.7 ON/OFF zvuková indikace .....	str. 10
2.8 Reset nastavení .....	str. 10
<b>3.0 Používání topných panelů GS Wifi .....</b>	<b>str. 10</b>
3.1 Aplikace FENIX TFT Wifi .....	str. 10
3.2 Režimy pro vytápění .....	str. 10
3.3. Speciální režimy .....	str. 11
<b>4.0 RF senzor (čidlo teploty) .....</b>	<b>str. 12</b>
4.1 Popis RF senzoru .....	str. 12
4.2 Reset RF párování .....	str. 12
4.3 Párování Wifi box - RF senzor .....	str. 12
4.4 Kontrola párování .....	str. 12
<b>5.0 Technické parametry .....</b>	<b>str. 13</b>
5.1 Panely GS / GS Wifi .....	str. 13
5.2 Wifi box .....	str. 13
5.3 RF senzor .....	str. 13
5.4 Související legislativa .....	str. 13
5.5 Požadavky na informace týkající se elektrických lokálních topdel .....	str. 14-16
<b>6.0 Indikace chybových stavů .....</b>	<b>str. 17</b>
<b>7.0 Pokyny pro čištění panelu .....</b>	<b>str. 18</b>
<b>8.0 Záruční list.....</b>	<b>str. 18</b>

## DŮLEŽITÁ UPOZORNĚNÍ

- Jde o křehký materiál, při přepravě, manipulaci i montáži dbejte zvýšené opatrnosti!
- Zásahy do panelu smí provádět pouze kvalifikovaná osoba. Panel musí být před takovým zásahem vypnut a odpojen od zdroje proudu.
- **Panel v žádném případě nezakrývejte.** Nápis „NEZAKRÝVAT“ upozorňuje, že zakrytí způsobuje přehřívání panelu s možným nebezpečím vznícení materiálů v přímém kontaktu s panelem. Před panel se nesmí stavět žádný nábytek ani věšet záclony (viz Obr. 1) a musí být zaručeno volné proudění vzduchu.
- Pravidelně, minimálně pokaždé před zahájením topné sezóny, odstraňte z panelu prach a nečistoty. Nedotýkejte se panelu z vany nebo sprchy!
- Pokud se kolem panelu mohou pohybovat malé děti, nasadte na něj plastové ochrany rohů (součást balení)!
- **Je-li čelní deska nebo přívodní vodič panelu poškozen, nesmí se používat. Opravu svěřte výrobci nebo jím doporučeném servisu.**
- Věnujte pozornost výběru správného typu kotvicích prvků (hmoždinek), zejména u sádkartonových/sádrovláknitých a pórobetonových konstrukcí. V případě potřeby konzultujte kotvení s odbornou firmou nebo výrobcem kotevní techniky (např. [www.fischer-cz.cz](http://www.fischer-cz.cz))
- **Při instalaci panelů na sádkartonové nebo sádrovláknité stropní podhledy je nutné dodržet odstupovou vzdálenost panelu od podhledu min. 70 mm (ochrana podhledu před dlouhodobou teplotní zátěží).** K tomuto účelu je možné k panelu dokoupit Distanční set ECOSUN, nebo Lankový závěs ECOSUN.
- **Pro kotvení do sádkartonových nebo sádrovláknitých podhledů je zakázáno používat hmoždinky se samořezným závitem (Obr. 2).** Příklady vhodných typů hmoždinek viz Obr. 3.
- Tento spotřebič mohou děti ve věku od 8 let, osoby se sníženými fyzickými, smyslovými nebo mentálními schopnostmi, nebo osoby s nedostatkem zkušeností a znalostí používat, pouze pokud jsou pod dozorem nebo byli poučeny o používání spotřebiče bezpečným způsobem a rozumí případným nebezpečím. Děti si se spotřebičem nesmějí hrát. Čištění a předepsanou údržbu nesmí vykonávat děti bez dozoru. Dětem mladším 3 let by měl být zamezen přístup ke spotřebiči, pokud nejsou trvale pod dozorem.
- Děti ve věku od 3 do 8 let mohou tento spotře-

bič zapínat/vypínat pouze za předpokladu, že byl umístěn nebo nainstalován ve své zamýšlené normální provozní poloze, a pokud jsou pod dozorem nebo byly poučeny o používání spotřebiče bezpečným způsobem a rozumí případným nebezpečím. Děti ve věku od 3 do 8 let nesmějí zasouvat vidlice do zásuvky, regulovat a čistit spotřebič, nebo vykonávat předepsanou údržbu.

**UPOZORNĚNÍ: Některé části tohoto výrobku se mohou být při používání velmi horké a způsobit popálení. Zvláštní pozornost musí být věnována přítomnosti dětí a hendikepovaných osob.** Není-li provoz topidla řízen regulací se snímáním teploty okolí, nepoužívejte jej bez trvalého dozoru ani v malých místnostech, obsazených osobami se sníženou schopností opustit tento prostor vlastními silami.

**VÝSTRAHA: NEZAKRÝVEJTE TOPIDLO, HROZÍ JEHO PŘEHŘÍVÁNÍ**

Obr. 1

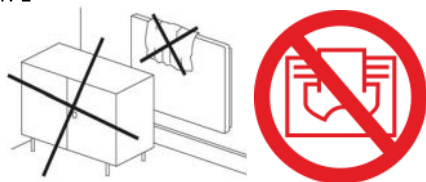

Obr. 2



Obr. 3





## 1.0 MONTÁŽNÍ NÁVOD

### 1.1 ZPŮSOB INSTALACE

Panely jsou určeny k pevné instalaci na stěnu nebo strop. Jiný způsob použití konzultujte s výrobcem. Elektrické připojení a první uvedení do provozu smí provádět výhradně osoba s odpovídající kvalifikací.

#### Výstraha v případě použití přídatného madla pro sušení ručníků!

Aby se vyloučilo nebezpečí hrozící velmi malým dětem, musí být přídatné madlo instalováno nejméně 600 mm nad podlahou.

#### Montáž na stěnu/na strop

- Přiložte přiložený závěsný rám na stěnu/strop, vyznačte a vyvrtejte otvory pro hmoždinky.
- Vložte hmoždinky a rám připevněte pomocí odpovídajícího počtu šroubů s plochou hlavou.
- Nasuňte panel na závěsný rám a vyšroubujte plastové válečky na zádech panelu tak, aby byl pevně zapřen o stěnu/strop.
- Je-li vyžadováno připojení panelu na elektroinstalaci v krytí IP x4, smí jej odpovídajícím způsobem, při kterém je odstraněna vidlice, provést pouze oprávněná osoba.
- **Panel GS WIFI není určen pro montáž na strop. Při instalaci panelu s WIFI modulem na strop hrozí přehřátí samotného modulu, což může vést ke ztrátě záruky.**

### 1.2 ODSUPOVÉ VZDÁLENOSTI

Odstup spodní hrany panelu od podlahy nesmí být menší než 50 mm, doporučený odstup je 150 mm. Odstupové vzdálenosti do stran, např. k nábytku, musí být minimálně 50 mm. Směrem nahoru (nad panelem) musí být minimálně 50 mm (viz obr. 4).

**Před panelem musí být prostor min. 500 mm!**

Obr. 4

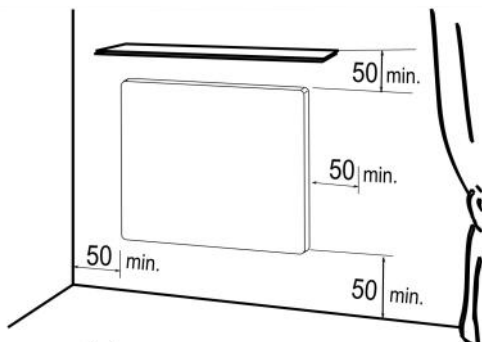

Rozměry jsou v mm

Obr. 5

1. sálavý panel
2. stěna
3. hmoždinky s vruty
4. zásuvka

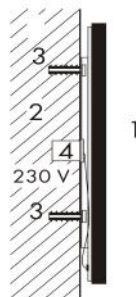

#### STROPNÍ MONTÁŽNÍ RÁM

Pouze Ecosun 850 GS / GS Wifi

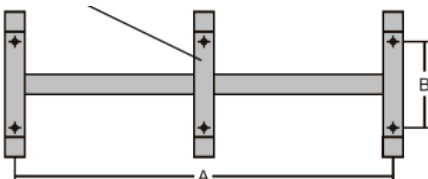

P [W]	A [mm]	B [mm]
300	340	280
500	885	115
600	660	280
850	383 / 766	280

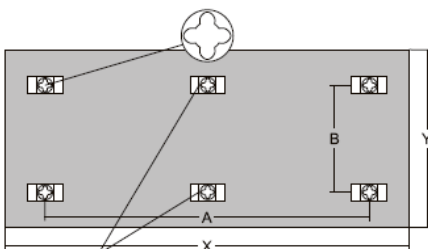

Pouze Ecosun 850 GS / GS Wifi

P [W]	X [mm]	Y [mm]
300	340	360
500	885	190
600	660	360
850	383 / 766	360

### 1.3 GRAFICKÝ NÁVOD MONTÁŽE NA STĚNU

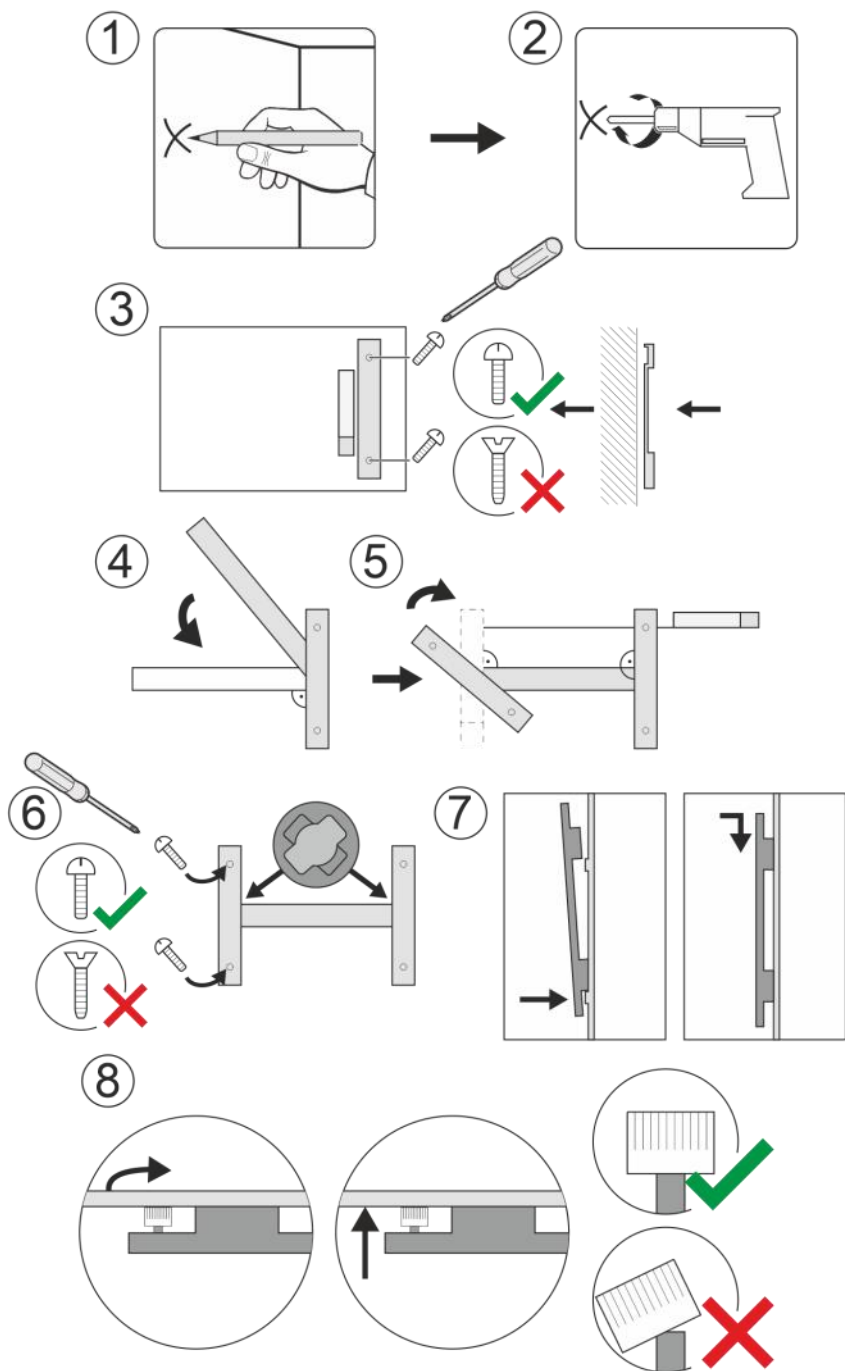

## 1.4 GRAFICKÝ NÁVOD MONTÁŽE NA STROP

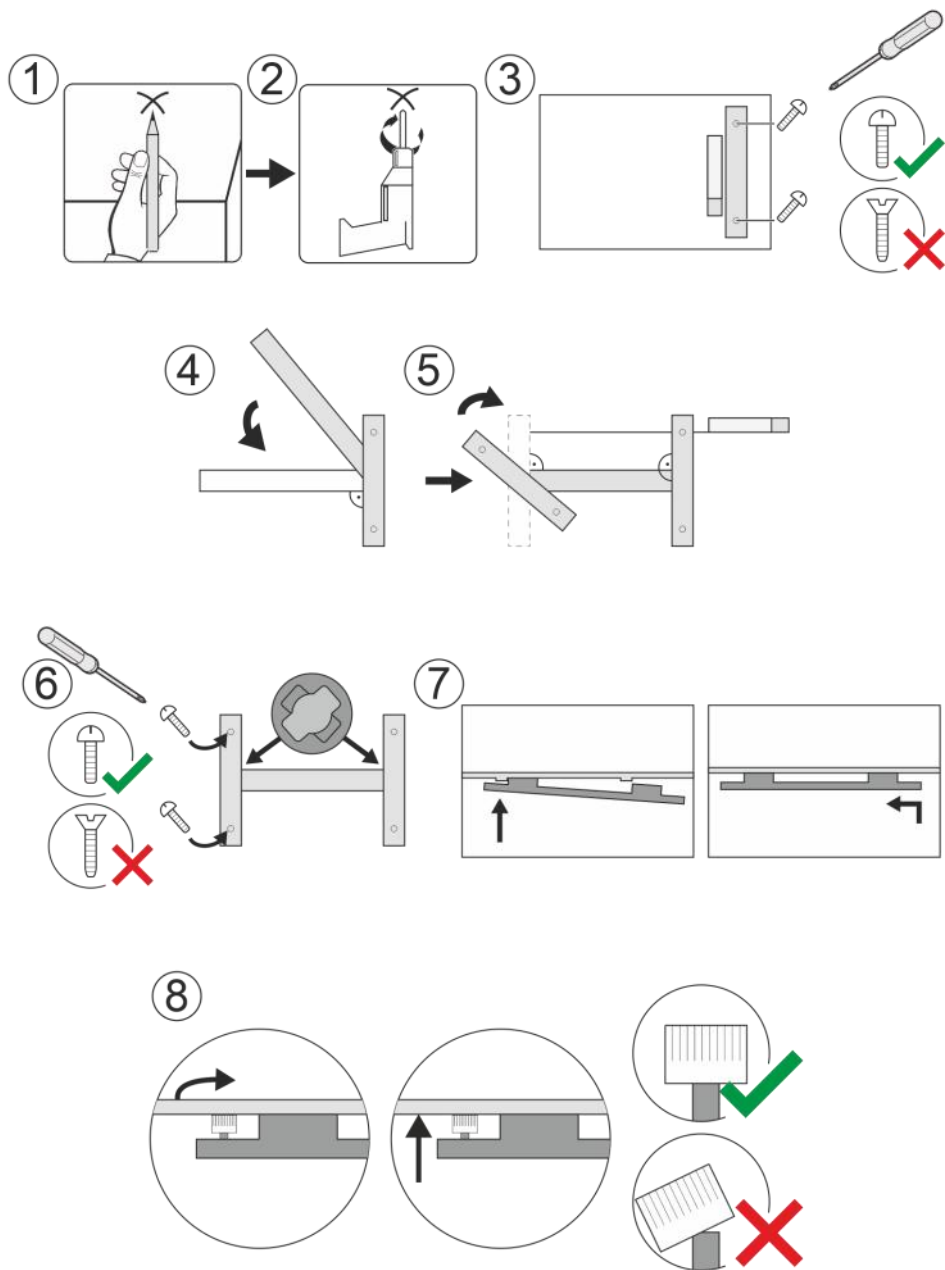

## 1.5 ELEKTRICKÁ INSTALACE

Panel je vybaven třížilovým kabelem s vidlicí pro zapojení do zásuvky 1/N - 230V / 50Hz. Odstranění vidlice a zkrácení přívodního vodiče není důvodem ke ztrátě záruky.

### Barevné značení vodičů:

- Hnědý - Fáze
- Modrý - Střední (pracovní) vodič
- Žlutozelený - Ochranný (zemnicí) vodič

Napájecí kabel se při odstranění zástrčky zapojí do standardizované elektroinstalační krabice (zápustné nebo nástěnné), viz Obr. 5. Panel nesmí být umístěn těsně pod elektrickou zásuvkou.

Napájecí přívod musí být opatřen zařízením pro odpojení od sítě, u něhož se vzdálenost rozpojených kontaktů rovná nejméně 3mm u všech pólů. V koupelnách musí být panel instalován ve shodě s ČSN 33 2000-7-701. Panel je spotřebič třídy I,

krýtí IP 44 (netýká se přívodní šňůry s vidlicí - viz kapitola 1.1).

V prostorách se zvýšený nebezpečím (koupelny, mokré prostory) je nutno panel připojit k doplňkovému ochrannému pospojování. K tomu je na zadní konstrukci panelu připraven šroub.

## 1.6 DEMONTÁŽ PANELU

Před demontáží odpojte panel pomocí dvoupólového vypínače od sítě. Povolte (zašroubujte) plastové válečky, odtlačující panel od stěny/stropu. Panel přitlačte ke stěně/stropu a vysuňte panel ze závěsného rámu - u nástěnné instalace směrem nahoru, u stropní instalace do strany, kam směřují otevřené konce závěsného rámu. Při demontáži je nutné odpojit napájecí kabel ze zásuvky nebo instalační krabice a odpojit od ochranného pospojování (je-li panel připojen).

## 2.0 POPIS SÁLAVÝCH PANELŮ

### 2.1 SÁLAVÝ PANEL GS

Sálavý panel GS je pevným elektrickým topidlem a aby byl v souladu se závaznými požadavky na ekodesign stanovenými v nařízení Komise (EU) 2024/1103, musí být doplněn řídicí jednotkou, která zajišťuje jednu z následujících funkcí:

TW (0/f2/0/0/0/0/0/0)

TW (0/0/f3/0/0/0/0/0)

TW (0/0/0/f4/0/0/0/0)

TW (0/0/0/0/0/0/0/f8)

Panel je vybaven také omezovacím termostatem, který zajišťuje jeho bezpečnou funkci.

### 2.2 SÁLAVÝ PANEL GS WIFI

Sálavé panely GS Wifi jsou proti panelům GS doplněny o Wifi box, který umožňuje připojení panelu k internetu, a bezdrátové teplotní čidlo (RF senzor) pro měření pokojové teploty.

Wifi box a RF senzor jsou spárovány již z výroby, pro spojení stačí do RF senzoru vložit baterii CR 2032 (součást balení).

Pro plnohodnotné ovládání panelu je nezbytná mobilní aplikace Fenix TFT Wifi, připojená přímo (lokální režim) nebo přes internet. **Bez mobilní aplikace lze na panelu spustit pouze mód Timer (Casovač)** a to buď tlačítkem na Wifi boxu nebo prostřednictvím RF senzoru (viz kapitola 3.3).

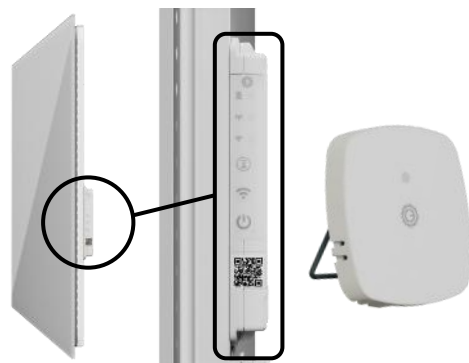

## 2.3 LOKÁLNÍ REŽIM (AD-HOC)

Při prvním spuštění je Wifi box v lokálním režimu (LED kontrolka Wifi modře bliká) a vytváří Wifi síť, ke které se lze připojit mobilním telefonem

- Název sítě (SSID): FENIX-XXXX
- Heslo: 123456789

Lokální režim přetrvává, dokud není prostřednictvím mobilní aplikace **FENIX TFT Wifi** nakonfigurována domácí Wifi síť.

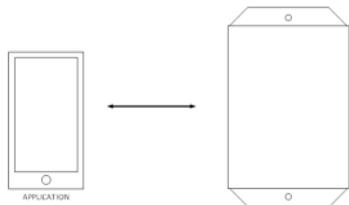

Po nakonfigurování lze lokální režim využít také pro ovládání panelu mobilní aplikací přímo, bez internetu. Delším stiskem tlačítka Wifi (3s) se panel přepne do lokálního režimu a čeká na připojení telefonu. Nedojde-li ke spojení nebo je telefon odpojen, lokální režim je po 3 minutách automaticky ukončen a panel se připojí zpět k domácí síti.

## 2.4 PŘIPOJENÍ K DOMÁCÍ SÍTI WIFI

Aplikace «FENIX TFT Wifi» je dostupná na **App Store** a **Google Play**. Při spuštění aplikace je nutné vytvořit nebo se přihlásit k uživatelskému účtu, ke kterému bude panel připojen.



**FENIX**  
TFT WIFI APP



Postup pro připojení nového Wifi zařízení najdete přímo v aplikaci. Otevřete **Nastavení** (ikona v levém horním rohu) a postupujte podle průvodce «**Spuštění tutoriál**».



Pro snazší párování panelu s uživatelským účtem je Wifi box vybaven unikátním QR kódem, který naskenujete přímo z aplikace.

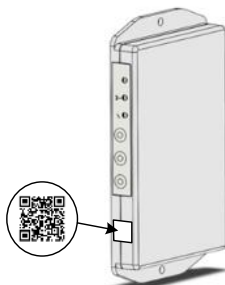

## 2.5 OVLÁDACÍ PRVKY WIFI BOXU

Wifi box má tři různobarevné LED, tři tlačítka a zvukovou signalizaci pro zapnutí a vypnutí panelu. Tlačítka i LED kontrolky jsou umístěny na boku Wifi boxu (přístupné i po montáži panelu).

### Tlačítko ON/OFF

Tlačítko ON/OFF slouží pro zapnutí a vypnutí panelu a pro aktivaci RF párování

Krátký stisk

- Zapnutí nebo vypnutí panelu (viz kapitola 2.7)

Dlouhý stisk (5s)

- Spouští režim RF párování (viz kapitola 4.3)

### Tlačítko Wifi

Krátkému stisku není přiřazena žádná funkce

Delší stisk (3s)

- Přechod do lokálního režimu (viz kapitola 2.3)

### Tlačítko Timer (Časovač)

- Krátký stisk aktivuje/deaktivuje mód Timer (viz kapitola 3.3)

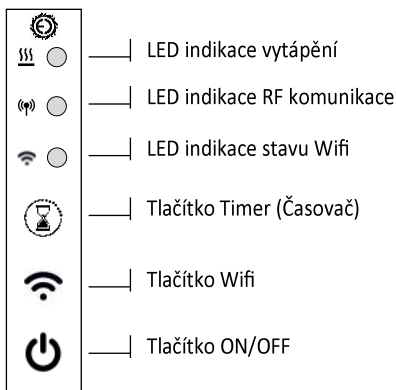

## 2.6 LED INDIKACE

LED kontrolky jsou trvale aktivní pouze v čase **od 8 do 20h** (denní režim).

**Od 20 do 8h** LED nesvítí (noční režim). Krátce se rozsvítí pouze při programové nebo uživatelské změně a signalizaci chybového stavu (LED 1 minutu červeně bliká).

Ověření stavu topidla pomocí LED kontrolky provedete krátkým stiskem kteréhokoliv tlačítka na Wifi boxu.

### LED indikace vytápění

- Nesvítí: panel je vypnutý
- Červená: panel je zapnutý a topí
- Zelená: vytopeno - panel je zapnutý, ale netopí
- Oranžová: byl aktivován mód Timer

### LED indikace RF komunikace

- Zelená: režim RF párování
- Zelená-bliká: probíhá RF komunikace
- Oranžová-bliká: bez spojení s V26 >2h
- Červená-bliká: bez spojení s RF senzorem >2h

### LED indikace stavu Wifi

- Modrá-bliká: spuštěn lokální režim
- Fialová: připojeno k Wifi routeru, čeká se na spojení s uživatelským účtem na cloudu
- Modrá: spojení s on-line účtem aktivní
- Červená-bliká: bez spojení s Wifi routerem >6h

## 3.0 POUŽÍVÁNÍ TOPNÝCH PANELŮ GS WIFI

### 3.1 APLIKACE FENIX TFT WIFI

Plnohodnotné ovládání panelu je možné pouze prostřednictvím aplikace «**FENIX TFT Wifi**». Používání aplikace vyžaduje zřízení uživatelského účtu na cloud serveru.

Z mobilní aplikace lze panel zapnout i vypnout, přepínat mezi provozními režimy a upravovat jejich parametry. K dispozici jsou **režimy pro vytápění** NEZÁMRZ, MANUÁLNÍ, PROGRAM a **speciální režimy** TIMER a DOVOLENÁ

### 3.2 REŽIMY PRO VYTÁPĚNÍ

#### NEZÁMRZNÁ TEPLOTA

Jde o režim ochrany před mrazem, panel v místnosti udržuje teplotu 7 °C. Přednastavenou hodnotu teploty nelze upravovat

## 2.7 ON/OFF ZVUKOVÁ INDIKACE

Zapnutí/vypnutí panelu má zvukovou signalizaci

- Dva krátké tóny při zapnutí (ON)
- Jeden dlouhý tón při vypínání (OFF)

Pokud je panel zapnut/ vypnut tlačítkem ON/OFF přímo na Wifi boxu, lze jej z mobilní aplikace opět vypnout/zapnout.

## 2.8 RESET NASTAVENÍ

### Resetování Wifi

Tento postup resetuje pouze nastavení Wifi (výmaz SSID a hesla sítě):

- Stiskněte tlačítka ON/OFF+ Wifi na 15s
- LED dioda Wifi začne střídavě blikat červeně a modře, po uvolnění tlačítka začne blikat pouze modře - byl spuštěn lokální režim

### Obnovení továrního nastavení

Při resetu panelu do továrního nastavení bude resetováno nastavení Wifi (výmaz SSID a hesla sítě), odstraněna všechna napárovaná RF zařízení **včetně RF senzoru**, budou smazány všechny programy a uživatelsky upravené konstanty.

- Stiskněte tlačítka ON/OFF+ Timer na 15s
- Všechny LED se rozblíkají se střídáním barev

*Poznámka: Po resetu je nutné odstranit příslušný panel také z mobilní aplikace a provést nové párování jako při prvním spuštění*

## MANUÁLNÍ

Panel v místnosti trvale udržuje nastavenou teplotu. Pro změnu teploty/režimu je nutný zásah uživatele

- Výchozí hodnota: 21 °C
- Nastavitelná hodnota: 10 °C až 30 °C

## PROGRAM

Týdenní program, při kterém panel topí podle vytvořeného programu

- Každý den může mít až 8 změn teplot
- Každé teplotní změně lze přiřadit libovolnou hodnotu v rozsahu 5-35 °C (krok 0,5 °C)
- Program lze vytvářet samostatně pro každý jednotlivý den, pro blok dny/víkend (5+2 dny), nebo najednou pro celý týden (7 dnů)
- Vytvořené programy lze v aplikaci kopírovat do dalších panelů

## 3.3 SPECIÁLNÍ REŽIMY

### REŽIM TIMER (ČASOVAČ)

Mód Timer je režim, při kterém panel topí po omezenou dobu na nastavenou teplotu. Funkce může sloužit ke krátkodobému zvýšení teplotního komfortu, nebo naopak pro zapnutí časově omezeného teplotního útlumu.

Spuštění módu Timer je na Wifi boxu indikováno oranžovou barvou LED indikátoru vytápění. Po vypršení časového limitu nebo aktivním vypnutím módu se sálavý panel vrátí do režimu, ve kterém byl před spuštěním módu Timer.

Z výroby má mód Timer přednastaveny hodnoty 24 °C / 120 minut. Případná úprava teploty nebo času je možná pouze prostřednictvím mobilní aplikace. Režim Timer lze spustit třemi způsoby:

#### Tlačítko módu Timer na Wifi boxu

- Krátkým stiskem tlačítka mód Timer aktivujete, opakovaným stiskem (před vypršením časového limitu) mód Timer deaktivujete.

#### Tlačítko módu Timer na RF senzoru

- Stiskem tlačítka na RF senzoru po dobu 3s mód Timer aktivujete, opakovaným stiskem tlačítka po dobu 3s (před vypršením časového limitu) mód Timer deaktivujete.

V obou výše uvedených případech je mód spuštěn buď s výchozím nastavením teploty 24 °C, nebo poslední teplotou nastavenou prostřednictvím mobilní aplikace. Časový interval bude vždy 120 min.

### Z mobilní aplikace Fenix TFT Wifi

- Teplotu pro mód Timer lze nastavit v rozsahu 10-30 °C. Hodnota zůstane ve Wifi boxu uložena a bude používána při spuštění tlačítka na Wifi boxu a/nebo RF senzoru
- Čas lze v mobilní aplikaci nastavit v rozsahu od 00:00:01 do 43:23:59 (dny : hodiny : minuty). Nastavení času je platné jen pro aktuální spuštění, Wifi box nastavený čas neukládá.

### Při ztrátě RF senzoru

Mód Timer spustíte na 120 minut tlačítkem na Wifi boxu, nebo z mobilní aplikace s možností nastavit jiný čas. V obou případech bude panel topit plným výkonem bez ohledu na teplotu místnosti.

### Wifi síť není k dispozici

Mód Timer spustíte standardně tlačítky na Wifi Boxu nebo RF senzoru. Můžete také přepnout Wifi box do lokálního režimu (viz kapitola 2.3),

připojit smartphone a použít mobilní aplikaci.

### REŽIM DOVOLENÁ

Režim dovolená se spouští nad seznamem všech místností (celá instalace/dům) pro všechna napávaná zařízení

- Začátek i Konec režimu dovolená se nastavuje ve formátu: **den:rok + hod:min** (krok 15 min)
- Při otevření nabídky pro režim Dovolená je automaticky nabídnut začátek na aktuální den a čas, konec +1 den +1 hod

V nastaveném časovém intervalu se připojeným zařízením hromadně přiřadí jeden ze čtyř režimů:

#### Vypnuto

Připojená zařízení se přepnou do stavu OFF

#### Nezámrz

Na připojených zařízeních je spuštěn režim nezámrzné teploty. Pro panely ECOSUN GS Wifi je to pevně nastavená hodnota 7 °C.

Pro termostaty TFT, u kterých lze hodnotu protimrazové ochrany lokálně editovat, bude použita poslední nastavená teplota

#### Útlum

Na připojených zařízeních je spuštěn režim útlumové teploty. Pro panely ECOSUN GS Wifi je to pevně nastavená hodnota 15 °C.

Pro termostaty TFT, u kterých lze hodnotu útlumové teploty lokálně editovat, bude použita poslední nastavená teplota

### Neděle

Na připojených zařízeních je spuštěn denní program, který je u každého z nich přiřazen neděli. Funkce slouží situaci, kdy uživatel tráví volný čas doma a jeho denní režim se nejvíce podobá víkendovému režimu

Režim dovolená skončí podle nastaveného data a času, nebo aktivním ukončením z mobilní aplikace. Po ukončení se každé z připojených zařízení automaticky vrátí do režimu, ve kterém bylo v okamžiku spuštění módu Dovolená.

*Poznámka: během režimu Dovolená nelze spárovaná zařízení (Wifi boxy, termostaty TFT Wifi) ovládat individuálně - nejdříve je nutné režim dovolená ukončit. Potřebujete-li každému zařízení nastavit jinou udržovací teplotu, nebo mít možnost je i během dovolené vzdáleně ovládat, můžete požit režim Timer.*

## 4.0 RF SENZOR (ČIDLO TEPLoty)

### 4.1 POPIS RF SENZORU

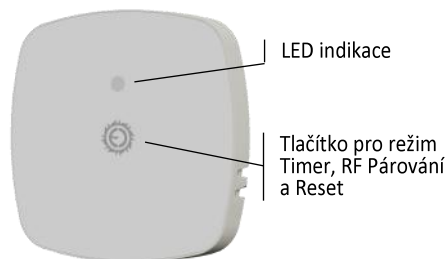

RF senzor má dvoubarevnou LED a tlačítko.

#### LED indikace

- Zelená: režim RF párování
- Zelená-zabílká: kontrola párování (kapitola 4.4)
- Červená/zelená bliká střídavě : reset senzoru
- Červená-bliká: bez spojení s Wifi boxem >2h

#### Ovládací tlačítko

- Krátký stisk: kontrola párování (kapitola 4.4)
- Středně dlouhý stisk (3s): řízení módu Timer
- Dlouhý stisk (5s): aktivace RF párování
- Velmi dlouhý stisk (15s): reset RF párování (viz kapitola 4.2)

*Poznámka: pokud senzor není spárován s wifi boxem, LED bliká červeně/zeleně po dobu 10s*

*Na vybitou baterii RF senzoru upozorňuje LED pomalu pulzujícím světlem červené barvy.*

### 4.2 RESET RF PÁROVÁNÍ

Pokud je z nějakého důvodu potřeba obnovit párování RF senzoru s Wifi boxem, aniž by bylo nutné resetovat Wifi box do továrního nastavení, lze párování resetovat také na RF senzoru. Reset provedete stiskem tlačítka na RF senzoru na 15s. Úspěšný reset je potvrzen červeno-zeleným zabílkáním LED.

### 4.3 PÁROVÁNÍ WIFI BOX - RF SENZOR

**Párování provedete stiskem příslušného tlačítka na Wifi boxu panelu, následně na RF senzoru**

- Na Wifi boxu stiskněte tlačítko ON/OFF na 5s, indikátor RF komunikace se rozsvítí zeleně
- Stiskněte na 5s tlačítko na RF senzoru, LED se rozsvítí zeleně
- Po úspěšném spárování obě LED zhasnou

**Má-li být v jedné místnosti více topných panelů, použijte pouze jeden panel s Wifi boxem a RF senzorem.** Ostatní panely (max 3) volte s bezdrátovým přijímačem V26, které budou připojeny k Wifi boxu jako podřízená topidla.

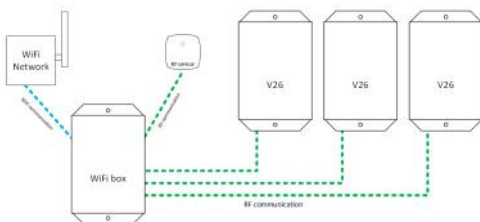

Postup párování Wifi boxu s přijímači V26 je stejný, jako párování s RF senzorem.

### 4.4 KONTROLA PÁROVÁNÍ

U aplikací s více RF senzory může dojít k nechtěné záměně senzorů. Následující postup slouží k ověření, ke kterému Wifi boxu je RF senzor napárován.

- Krátkým stiskem tlačítka vyšle RF senzor signál, LED indikátor zeleně problikne
- Spárovaný Wifi box odpoví krátkým zeleným probliknutím indikátoru RF komunikace

*Poznámka: dojde-li v režimu MANUÁL nebo PROGRAM ke ztrátě spojení mezi panelem a RF senzorem na více než 2 hodiny, regulace nemá informace o aktuální teplotě v místnosti. Wifi box se automaticky přepne do „ochranného režimu“, při kterém panel dodává jen 20 % svého výkonu - 2 minuty topí, 8 minuty je vypnutý. Ochranný režim brání neřízené spotřebě energie, současně je zajištěna protimrazová ochrana místnosti.*

RF SENZOR

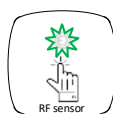

WIFI BOX

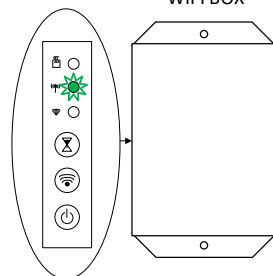



## 5.0 TECHNICKÉ PARAMETRY

### 5.1 PANELY GS / GS WIFI

Typ	ROZMĚR (DxŠxH) [mm]	HMOTNOST [kg]	PŘÍKON [W]	NAPĚTÍ [V]	TŘÍDA OCHRANY	KRYTÍ
GS / GS Wifi 300	585 x 585 x 39	9,8	300	AC 230 V	I.	IP 44
GS / GS Wifi 500	1200 x 400 x 39	10,8	500			
GS / GS Wifi 600	1185 x 585 x 39	17,5	600			
GS / GS Wifi 850	1185 x 785 x 39	21,6	850			

### 5.2 WIFI BOX

CHARAKTERISTIKY	HODNOTY
Maximální vlhkost vzduchu[%]	85 % při 20 °C / 68 °F
Stupeň znečištění (EN 60730-1, příloha N)	2
IP krytí	IP 44
Teplota pro přepravu a skladování	-10 °C až +50 °C
Napájení	AC 230 V (± 10 %) 50 Hz
Max. spínané zatížení	8 A / 1500 W
Ovládací prvky	3x LED 3x tlačítko Zvuková signalizace
Frekvence sítě RF / Wifi	868 MHz / 2,4 GHz

### 5.3 RF SENZOR

CHARAKTERISTIKY	HODNOTY
Maximální vlhkost vzduchu[%]	85 % při 20 °C / 68 °F
IP krytí	IP 30
Teplota pro přepravu a skladování	-10 °C až +50 °C
Napájení	baterie CR2032
Životnost baterie	min. 1 rok
Dosah RF komunikace	max. 30m
Typ teplotního snímače	NTC 10 K
Ovládací prvky	1x LED 1 tlačítko

### 5.4 SOUVISEJÍCÍ LEGISLATIVA

OZNAČENÍ	POPIS
Směrnice 2006/95/ES - Nízké napětí	Směrnice o nízkém napětí
Směrnice 2004/108/ES - EMC	Elektromagnetická kompatibilita
EN 60730-1:2017 A1:2019 + A2:2022 EN 60730-2-9:2021	Automatické elektrické ovládací zařízení pro domácnost a podobné účely – Část 1: Všeobecné požadavky
EN 55014-1:2017	Elektromagnetická kompatibilita - Požadavky na domácí spotřebiče, elektrické nářadí a podobné přístroje - Část 1: Vyzařování
EN 55014-2:2015	Elektromagnetická kompatibilita - Požadavky na domácí spotřebiče, elektrické nářadí a podobné přístroje - Část 2: Odolnost - Norma produktové řady

## 5.5 Požadavky na informace týkající se elektrických lokálních topidel

Tento výrobek je pevným elektrickým lokálním topidlem, a aby byl v souladu se závaznými požadavky na ekodesign stanovenými v nařízení Komise (EU) 2024/1103, musí být doplněn řídicí jednotkou, která zajišťuje alespoň tyto řídicí funkce :

TW (0/f2/0/0/0/0/0/0)

TW (0/0/f3/0/0/0/0/0)

TW (0/0/0/f4/0/0/0/0)

TW (0/0/0/0/0/0/0/f8)

Funkce řídicí jednotky dle kódu TW (0/0/0/0/0/0/0/f8)

Tento výrobek potřebuje řídicí jednotku, aby splňoval povinné požadavky na ekodesign stanovené v nařízení (EU)					
Kontaktní údaje		FENIX s.r.o., Jaroslava Ježka 1338/18a, 790 01 Jeseník, Czech Republic			
Identifikační (značky) :		značka	ECOSUN GS		
Údaj	Značka	Hodnota	Jednotka	Údaj	Jednotka
<b>Funkce řídicí jednotky nezbytné pro splnění povinných požadavků na ekodesign stanovených v nařízení (EU) 2024/1103</b>					
<b>Tepelný výkon</b>			<b>Typ výdeje tepla / regulace teploty v místnosti (vyber jeden)</b>		
Jmenovitý tepelný	$P_{nom}$	0,3 - 0,85	kW	Jeden stupeň tepelného výkonu, bez regulace	Ne
Minimální tepelný	$P_{min}$	Netýká se	kW	Dva nebo více ručních stupňů, bez regulace teploty	Ne
Maximální trvalý tepelný výkon	$P_{max,c}$	0,3 - 0,85	kW	S mechanickým termostatem pro regulaci teploty v místnosti	Ne
				S elektronickou regulací teploty v místnosti	Ne
				S elektronickou regulací teploty v místnosti a den-	Ne
				S elektronickou regulací teploty v místnosti a tý-	Ano
<b>Další možnosti regulace (lze vybrat více možností)</b>					
				Detekce přítomnosti osob	Ne
				Detekce otevřeného okna	Ne
				Dálkovým ovládáním	Ne
				Adaptivně řízené spouštění	Ne
				Omezení doby činnosti	Ne
				Černé kulové čidlo	Ne
				Funkce samoučení	Ne
				Přesnost regulace	Ano

## 5.5 Požadavky na informace týkající se elektrických lokálních topidel

Kontaktní údaje		FENIX s.r.o. Jaroslava Ježka 1338/18a, CZ - 79001 Jeseník, Czech Republic			
Identifikační značka (značky) :		ECOSUN GS Wifi			
Údaj	Značka	Hodnota	Jednotka	Údaj	Jednotka
<b>Tepelný výkon</b>				<b>Typ výdeje tepla / regulace teploty v místnosti (vyber jeden)</b>	
Jmenovitý tepelný výkon	$P_{nom}$	0,3 - 0,85	kW	Jeden stupeň tepelného výkonu, bez regulace teploty v místnosti	Ne
Minimální tepelný výkon (orientační)	$P_{min}$	Netýká se	kW	Dva nebo více ručních stupňů, bez regulace teploty v místnosti	Ne
Maximální trvalý tepelný výkon	$P_{max,c}$	0,3 - 0,85	kW	S mechanickým termostatem pro regulaci teploty v místnosti	Ne
<b>Spotřeba energie</b>				S elektronickou regulací teploty v místnosti	
Ve vypnutém stavu	$P_o$	N/A	W	S elektronickou regulací teploty v místnosti a denním programem	Ne
V pohotovostním režimu	$P_{sm}$	N/A	W	S elektronickou regulací teploty v místnosti a týdenním programem	Ano
V klidovém režimu	$P_{idle}$	1,28	W	<b>Další možnosti regulace (lze vybrat více možností)</b>	
V pohotovostním režimu při připojení na síť	$P_{nsm}$	1,23	W	Regulace teploty v místnosti s detekcí přítomnosti osob	Ne
Pohotovostní režim se zobrazením informací nebo stavu		NE		Regulace teploty v místnosti s detekcí otevřeného okna	Ne
				Dálkovým ovládním	Ano
				Adaptivně řízené spouštění	Ne
Sezónní energetická účinnost vytápění v aktivním režimu	$\eta_{s,on}$	94,0	%	Omezení doby činnosti	Ne
				Černé kulové čidlo	Ne
				Funkce samoučení	Ne
				Přesnost regulace	Ano

## 5.5 Požadavky na informace týkající se elektrických lokálních topidel

	Kód regulace teploty (TC)	Řídicí funkce								
		f1	f2	f3	f4	f5	f6	f7	f8	
Typ regulace teploty	Jeden stupeň, bez regulace teploty	NC								
	Dva nebo více ručních stupňů, bez regulace teploty	TX								
	Mechanický termostat pro regulaci teploty v místnosti	TM								
	Elektronická regulace teploty v místnosti	TE								
	Elektronická regulace teploty v místnosti s denním programem	TD								
	Elektronická regulace teploty v místnosti s týdenním programem	TW								
Řídicí funkce	Detekce přítomnosti osob		1							
	Detekce otevřeného okna			2						
	Dálkové ovládání				3					
	Adaptivně řízené spouštění					4				
	Omezení doby činnosti						5			
	Černé kulové čidlo							6		
	Funkce samouchení								7	
	Přesnost regulace s CA < 2 K a CSD < 2 K									8





### Pokyny pro demontáž, likvidaci nebo recyklaci výrobku na konci doby životnosti:

Výrobky opatřené tímto symbolem nesmí být vyhazovány do běžného domovního odpadu, ale musí být likvidovány samostatně a recyklovány.

Sběr a recyklace produktů na konci životnosti musí být zajištěna v souladu s místními předpisy a nařízeními.

V ČR je výrobce zapojen do kolektivního systému zpětného odběru výrobků. Výrobek po skončení doby životnosti odevzdejte v nejbližším místě zpětného odběru výrobků (sběrném dvoře).

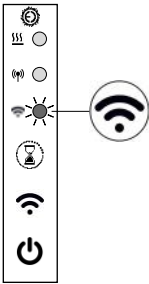
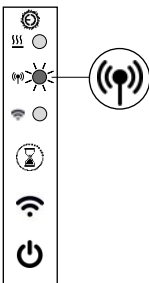
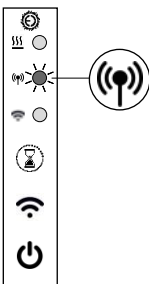
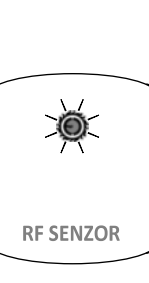
## 6.0 INDIKACE CHYBOVÝCH STAVŮ

LED INDIKACE	POPIS CHYBY	DOPORUČENÝ POSTUP
	<p><b>LED indikace stavu Wifi bliká červeně</b></p> <p>Doba ztráty spojení s Wifi routerem je 6 hodin nebo déle</p>	<p>Zkontrolujte váš Wifi router. Pokud je v pořádku, přepněte Wifi box na panelu do lokálního režimu, připojte se mobilní aplikací a zkontrolujte nastavení sítě</p>
	<p><b>LED indikace stavu Wifi svítí fialově</b></p> <p>Wifi box je připojen na domácí síť, není ale připojen k uživatelskému účtu na cloudu</p>	<p>Trvá-li stav déle, než cca 1 minutu, zkontrolujte, zda je vaše připojení k internetu aktivní</p>
	<p><b>LED indikace RF komunikace bliká červeně</b></p> <p>Doba ztráty spojení s RF čidlem je 2 hodiny nebo déle</p>	<p>Zkontrolujte, případně vyměňte baterii na RF senzoru. Provedte kontrolu párování (kapitola 4.4)</p> <p>V případě potřeby resetujte na senzoru RF párování a proveďte nové párování (kapitola 4.2 a 4.3)</p>
	<p><b>LED kontrolka pomalu červeně pulzuje</b></p> <p>Baterie v RF senzoru je slabá</p>	<p>Vyměňte baterii na RF senzoru a proveďte kontrolu párování (kapitola 4.4)</p> <p>V případě potřeby resetujte na senzoru RF párování a proveďte nové párování (kapitola 4.2 a 4.3)</p>
	<p><b>LED kontrolka po dobu 10s bliká střídavě červeně a zeleně</b></p> <p>Senzor není spárován s wifi boxem</p>	<p>Provedte párování s Wifi boxem příslušného topného panelu (kapitola 4.2 a 4.3)</p>

## 7.0 POKYNY PRO ČIŠTĚNÍ PANELU

Plochu skla čistěte vždy celoplošně, nikdy ne bodově. Čištění je nutné provádět za vlhka!

Doporučené jsou čistící přípravky na sklo obsahující alkoholy, například:

- Clin - čistíci oken ve spreji (obsahuje alkohol, výrobce Henkel)
- Vitro - průmyslový čistíč oken a zrcadel (obsahuje 2-butoxyethanol, výrobce Amstutz produkte AG)

Po nanesení čistícího prostředku používáme měkký, čistý, netřepící se bavlněný hadřík. Při vlastním čištění nevyvíjet žádný velký tlak, kterým by mohlo dojít k odření nebo k vytvoření map na povrchu skla. Sklo utírat tímto způsobem tak dlouho, dokud se čistící prostředek rovnoměrně

neosuší. Čím rovnoměrnější je vlhký povrch, tím menší je nebezpečí vzniku map. Nikdy nevytírat dosucha velkým tlakem! Jestliže se přesto na skle vyskytnou mapy, postup prosím opakujte.

**Veškeré výrobky obsahující kyselinu fluorovodíkovou nebo deriváty fluoru jsou zakázány, protože mohou zničit povlak a povrch skla.**

**Vysoce kyselé a zásadité výrobky jsou zakázány, stejně jako abrazivní výrobky.**

Skleněný panel musí být chráněn před agresivními látkami typu vápna, sody, cementu apod., nesmí přijít do styku se všemi druhy barev a laků.

## 8.0 ZÁRUČNÍ LIST

Dodavatel poskytuje na výrobek záruku 24 měsíců. Záruka se nevztahuje na vady způsobené dopravou, nedbalou manipulací a neodbornou montáží nebo užíváním v rozporu s tímto návodem. Záruka se rovněž nevztahuje na neodborný zásah do panelu a na běžné opotřebení výrobku.

Úplné znění záruční podmínky naleznete na internetových stránkách společnosti FENIX Trading s.r.o.

### Údaje z výrobního štítku

Typ topného panelu: \_\_\_\_\_

Výrobní série: \_\_\_\_\_

Prodejce: \_\_\_\_\_

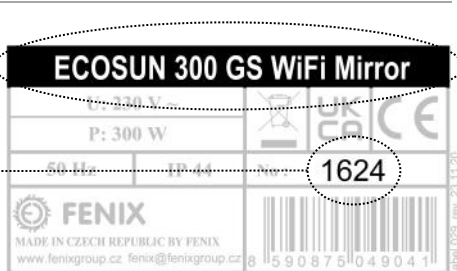

IČO: \_\_\_\_\_

Datum a podpis: \_\_\_\_\_



Fenix Trading s.r.o., Slezská 535/2, 790 01 Jeseník  
tel.: +420 584 495 111; e-mail: fenix@fenixgroup.cz, www.fenixgroup.cz



<b>Important notices</b> .....	<b>page 21</b>
1.0 Installation instructions .....	page 22
1.1 Method of installation .....	page 22
1.2. Spacing distances .....	page 22
1.3 Graphic instructions for mounting on the wall .....	page 23
1.4 Graphic instructions for mounting on the ceiling .....	page 24
1.5 Electrical wiring .....	page 25
1.6 Panel removal .....	page 25
<b>2.0 Description of radiant panels</b> .....	<b>page 25</b>
2.1 Radiant panel GS .....	page 25
2.2 Radiant panel GS Wifi .....	page 25
2.3 Local mode (Ad-hoc) .....	page 26
2.4 Connecting to home Wi-Fi network .....	page 26
2.5 Wifi Box control elements .....	page 26
2.6 LED indication .....	page 27
2.7 ON/OFF sound indication .....	page 27
2.8 Reset settings .....	page 27
<b>3.0 Using GS Wifi heating panels</b> .....	<b>page 27</b>
3.1 FENIX TFT Wifi application .....	page 27
3.2 Modes for heating .....	page 27
3.3. Special modes .....	page 28
<b>4.0 RF sensor (temperature sensor)</b> .....	<b>page 29</b>
4.1 Description of RF sensor .....	page 29
4.2 Reset of RF pairing .....	page 29
4.3 Pairing Wifi box - RF sensor .....	page 29
4.4 Check of pairing .....	page 29
<b>5.0 Technical parameters</b> .....	<b>page 30</b>
5.1 GS / GS Wifi panels .....	page 30
5.2 Wifi box .....	page 30
5.3 RF sensor .....	page 30
5.4 Related legislation .....	page 30
5.5 Information requirement for the electric local space heaters .....	page 31-33
<b>6.0 Indication of error states</b> .....	<b>page 34</b>
<b>7.0 Panel cleaning instructions</b> .....	<b>page 35</b>
<b>8.0 Warranty sheet</b> .....	<b>page 35</b>



## IMPORTANT NOTICES

- Glass is a fragile material, be careful during transportation, handling and assembly!
- Installation/removal of the panel may only be performed by a qualified person. The panel must be switched off and disconnected from the power source before such intervention.
- **Do not cover the panel under any circumstances.** "DO NOT COVER" warns that covering results in panel overheating with possible risk of ignition of the materials in direct contact with the panel. No furniture or curtains may be placed in front of the panel (see Fig. 1), and free air flow must be guaranteed.
- Regularly, at least before start of the heating season, dust and dirt must be removed from the panel. Do not touch the panel from the bath or shower!
- If small children can move around the panel, please install the plastic corner protectors (supplied).
- **If the faceplate or the panel lead is damaged, it may not be used. Send it to the manufacturer or to a service recommended by him for repair.**
- Pay attention to selection of the right type of the wall/ceiling fixings (plugs and cavity), especially for plasterboard/gypsum fibre boards and aerated concrete structures. If necessary, consult anchoring with a specialized company or manufacturer of the anchoring technology (e.g. [www.fischer-cz.cz](http://www.fischer-cz.cz)).
- **When installing the panels on plasterboard or gypsum fibre ceilings, it is necessary to keep the spacing distance between the panel and the ceiling of min. 70 mm** (protection of the suspended ceiling against long-term thermal stress). For this purpose, it is possible to purchase an ECOSUN spacing set or an ECOSUN cable suspension for the panel .
- **Self-tapping fixings (Fig.2) must not be used for installation on plasterboard or gypsum fibre ceilings. Examples of suitable fixings are shown in Fig.3.**
- This appliance can be used by children aged 8 and over, persons with reduced physical, sensory or mental capabilities, or persons with lack of experience and knowledge, only if supervised or instructed about use of the appliance in a safe manner, and understand potential hazards. Children may not play with the appliance. Cleaning and prescribed maintenance may not be performed by unsupervised children. the children under the age of 3 should not have access to the appliance unless they are constantly supervised.
- Children between 3 to 8 years old may only

switch this appliance on/off if it was placed or installed in its intended normal operating position and if the children are supervised or were instructed about safe use of the appliance, and understand potential hazards. Children between the ages of 3 and 8 may not insert the fork into the socket, regulate and clean the appliance, or perform the prescribed maintenance

- **WARNING: Some parts of this product may become very hot when used and may cause burns. Special attention must be paid to presence of children and disabled persons.** If operation of the heater is not controlled by regulation with ambient temperature sensing, do not use it without permanent supervision even in small rooms, occupied by the persons with reduced ability to leave this space on their own.

**WARNING: DO NOT COVER THE HEATER,**

### DANGER OF OVERHEATING

Fig. 1

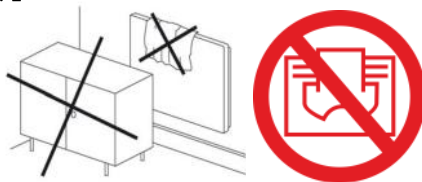

Fig. 2



Fig. 3



## 1.0 INSTALLATION INSTRUCTIONS

### 1.1 METHOD OF INSTALLATION

The panels are intended for fixed installation on the wall or ceiling. Consult the manufacturer for another method of use. Electrical installation and commissioning must be carried out by a suitably qualified person.

#### Warning when using an additional towel rail!

To avoid danger to very young children, the additional rail must be installed at least 600 mm above the floor.

#### Wall / ceiling mounting

- Place the enclosed frame on the wall/ceiling, mark and drill the holes for the fixings.
- Insert the fixings and fix the frame with the appropriate number of flat head screws.
- Slide the panel onto the frame and unscrew the plastic rollers on the rear side of the panel so that it is firmly backed up against the wall/ceiling.
- If the panel has to be connected to the electrical wiring with IPx4 protection, this operation must be carried out by a qualified person by removing the plug and using a suitable electrical outlet.
- The GS WIFI panel is not designed for ceiling installation. Installing the panel with a WIFI module on the ceiling may lead to the module overheating, which could result in the loss of warranty.**

### 1.2 SPACING DISTANCES

Distance of the bottom edge of the panel from the floor must not be less than 50 mm, recommended spacing is 150 mm. Side distances, e.g. to furniture, must be at least 50 mm. There must be a minimum of 50mm clear space above the tip of the panel (see Fig. 4).

The space in front of the panel must be min. 500 mm

Fig. 4

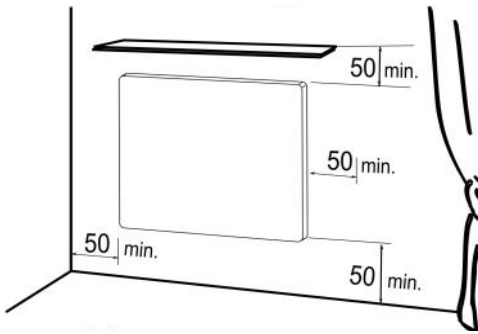

Dimensions are in mm

Fig. 5

- Radiant panel
- Wall
- Wall plugs with screws
- Socket

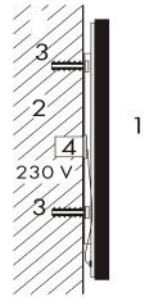

#### CEILING MOUNTING FRAME

Only Ecosun 850 GS / GS Wifi

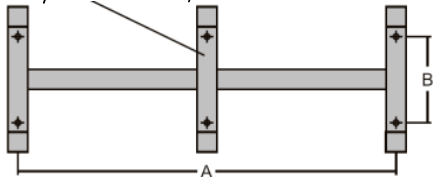

P [W]	A [mm]	B [mm]
300	340	280
500	885	115
600	660	280
850	383 / 766	280

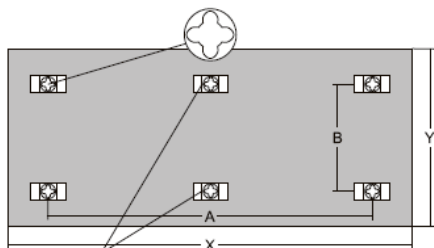

Only Ecosun 850 GS / GS Wifi

P [W]	X [mm]	Y [mm]
300	340	360
500	885	190
600	660	360
850	383 / 766	360

### 1.3 GRAPHIC INSTRUCTIONS FOR WALL MOUNTING

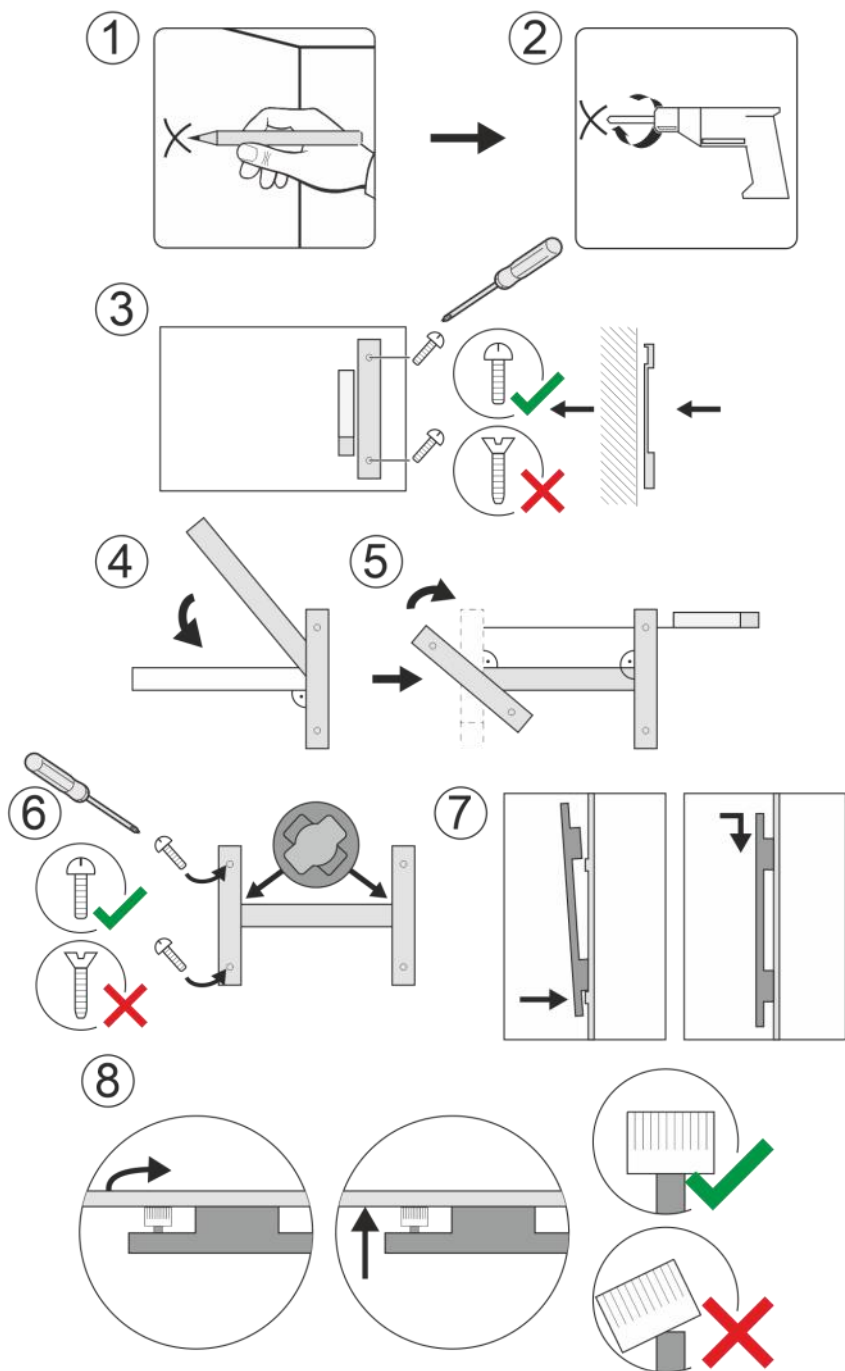

# 1.4 GRAPHIC INSTRUCTIONS FOR CEILING MOUNTING

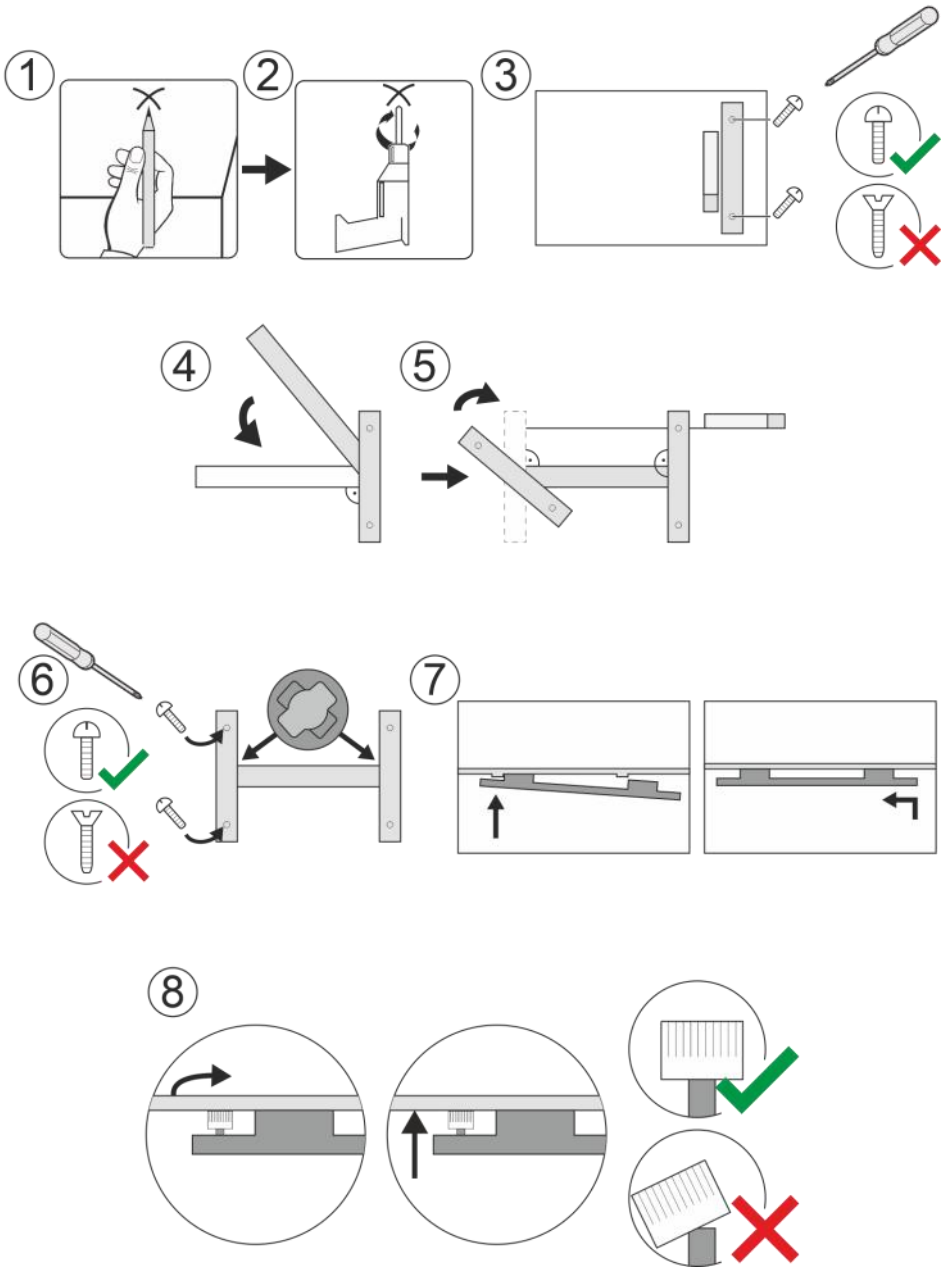

## 1.5 ELECTRICAL WIRING

The panel is supplied with a three core cable and moulded plug for connection to a single phase, 230V/50Hz wall socket. Removing the plug and shortening the supply wire does not void the warranty.

Colour marking of wires:

- Brown - Phase
- Blue - Central (working) conductor
- Yellow-green - Protective (earthing) conductor

When the plug is removed, the power cable is plugged into a standardized electrical installation box (recessed or wall-mounted), see Fig. 5. The panel may not be placed directly under the socket.

The power supply must be equipped with a device for disconnecting from the network, where the distance of disconnected contacts equals to min. 3 mm for all poles. In bathrooms, the panel must be installed to conform with local wiring regulations (section 701). The panel is a class I appliance, IP 44 protection (does not apply to the

supply cord with a plug - see sec. 1.1).

In areas with increased risk (bathrooms, wet areas), the panel must be provided with additional protective bonding. For this purpose, a screw is prepared on the back of the panel.

## 1.6 PANEL DISMANTLING/REMOVAL

Prior to dismantling, disconnect the panel from the mains using a two-pole switch. Loosen (screw) the plastic rollers pushing the panel away from the wall/ceiling. Press the panel against the wall/ceiling and slide the panel out of the frame - upwards for wall installation, to the side (where open ends of the frame are facing) for ceiling installation. When dismantling, it is necessary to disconnect the power cable from the socket or installation box, and from the protective bonding (if installed).

## 2.0 DESCRIPTION OF RADIANT PANELS

### 2.1 RADIANT PANEL GS

**The GS radiant panel is a fixed electric heater and, in order to comply with the mandatory ecodesign requirements set out in Commission Regulation (EU) 2024/1103, must be supplemented with a control unit that provides one of the following functions:**

TW (0/f2/0/0/0/0/0/0)

TW (0/0/f3/0/0/0/0/0)

TW (0/0/0/f4/0/0/0/0)

TW (0/0/0/0/0/0/0/f8)

**The panel is also equipped with a limiting thermostat, ensuring its safe operation.**

### 2.2 RADIANT PANEL GS WIFI

The GS Wifi radiant panels are supplemented with a Wifi box, enabling connection of the panel to Internet, and a wireless temperature sensor (RF sensor) for room temperature measurement.

The Wifi box and the RF sensor are already paired from the factory, just insert a CR 2032 battery (included in the package) into the RF sensor for connection).

The Fenix TFT Wifi mobile application, connected directly (local mode) or via Internet, is necessary for full control of the panel. **Without the mobile application, only the Timer mode can be started on the panel, either with the button on the Wifi box or via the RF sensor (see sec. 3.3).**

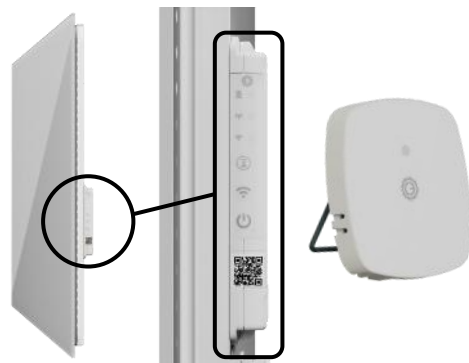

## 2.3 LOCAL MODE (AD-HOC)

When turned on for the first time, the Wifi box is in local mode (Wifi LED flashes blue) and creates a Wifi network that can be connected to by a mobile phone.

- Name of the network (SSID): FENIX-XXXX
- Password: 123456789

Local mode persists until a home Wifi network is configured via the FENIX TFT Wifi mobile application.

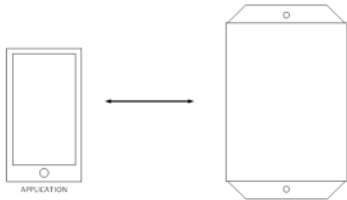

When configured, the local mode can also be used to control the panel directly by the mobile application, without Internet. Pressing the Wifi button for more than 3s, switches the panel to local mode waiting for the phone to connect. If there is no connection or the phone is disconnected, the local mode is terminated automatically after 3 minutes and the panel is reconnected back to the home network.

## 2.4 CONNECTION TO HOME WIFI NETWORK

The «FENIX TFT Wifi» app is available at App Store and Google Play. When starting the application, you must create or log in to the user account which the panel will be connected to.



The procedure for connecting a new Wifi device can be found directly in the application. Open Settings (top left icon) and follow the «Start Tutorial» wizard.

**Connection**  
Log in or create account



**Pairing your device**  
Open WIFI menu on your device  
Setting—Wifi  
Connect your phone to WIFI device



**Adding new device**  
Click on the button above and add your device



For easy panel pairing with the user account, the Wifi box is equipped with a unique QR code that can be scanned directly from the application.

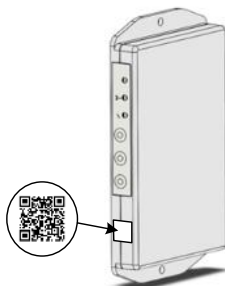

## 2.5 WIFI BOX CONTROLS

The Wifi box has three different coloured LEDs, three buttons and a sound signal to turn the panel on and off. The buttons and the LED control lights are located on the Wifi box side (accessible even after the panel is mounted).

**ON/OFF button**

The ON/OFF button is used to turn the panel on and off and to activate RF pairing

Short press

- Switching the panel on or off (see sec. 2.7)

Long press (5s)

Starts RF pairing mode (see sec. 4.3)

**Wifi button**

No function is allocated to a short press

Longer press (3s)

- Switching to the local mode (see sec. 2.3)

**Timer button**

- Short press activates / deactivates the Timer mode (see sec. 3.3)

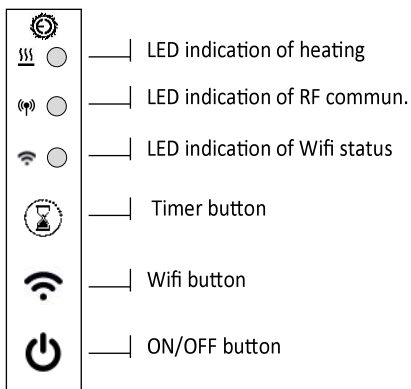

## 2.6 LED INDICATION

The LED lights are permanently active only from 8 a.m. till 8 p.m. (day mode).

From 8 p.m. till 8 a.m., the LED is off (night mode). It lights up briefly only in case of a program or user change and when an error condition is signalled (LED flashes red for 1 minute).

Check of status of the heater using the LED lights is performed by briefly pressing any button on the Wifi box .

### LED indication of heating

- Not lit: the panel is switched off
- Red: the panel is on and heats
- Green: heated - the panel is on, but does not heat
- Orange: Timer mode has been activated

### LED indication of RF communication

- Green: RF pairing mode
- Green-flashing: RF communication runs
- Orange-flashing: no connection to V26 >2h
- Red-flashing: no connection with RF sensor >2h

### LED indication of Wifi status

- Blue-flashing: local mode started
- Purple: connected to Wifi router, waiting for connection with user account on cloud
- Blue: connection with online account active
- Red-flashing: no connection with Wifi router

## 3.0 USE OF GS WIFI RADIANT PANELS

### 3.1 FENIX TFT WIFI APPLICATION

Full control of the panel is possible only through the «FENIX TFT Wifi» application. Use of the application requires creation of the user account on the cloud server.

From the mobile application, the panel can be turned on and off, operating modes can be switched and their parameters modified. The following modes are available: for heating NO-FREEZE, MANUAL, PROGRAM and special modes TIMER and HOLIDAY.

### 3.2 MODES FOR HEATING

#### ANTI-FREEZING TEMPERATURE

It is a frost protection mode, the panel maintains the temperature of 7°C in the room. The pre-set temperature value cannot be adjusted / modified.

## 2.7 ON/OFF SOUND INDICATION

Switching the panel on/off has a sound signal

- Two short tones when ON
- One long tone when OFF

If the panel is turned on/off by the ON/OFF button directly on the Wifi box, it can be turned off/on again from the mobile application.

## 2.8 RESET OF SETTINGS

### Wifi reset

This procedure only resets Wifi settings (deletion of SSID and network password):

- Press buttons ON/OFF+ Wifi for 15s
- Wifi LED starts flashing red and blue alternately, after releasing the button it starts flashing only blue - local mode has been started

### Factory reset

In case of factory reset of the panel, Wifi settings will be reset (deletion of SSID and network password), all paired RF devices including the RF sensor will be removed, and all programs and user-edited constants will be deleted.

- Press buttons ON/OFF+ Timer for 15s
- All LEDs will flash with alternating colours

*Note: After the reset, the corresponding panel has to be removed also from the mobile application and new pairing (as during the first start) has to be done*

## MANUAL

Panel in the room maintains the set temperature permanently. User intervention is required to change the temperature/mode.

- Default value: 21°C
- Adjustable value: 10 °C to 30 °C

## PROGRAM

The weekly program, i.e. the panel heats according to the created program

- Every day can have 8 temperature changes
- Each temperature change can be assigned any value ranging 5-35°C (0.5°C step)
- The program can be created separately for each individual day, for a block of days/weekends (5+2 days), or for the whole week (7 days)
- Created programs can be copied to other panels in the application

## 3.3 SPECIAL MODES

### TIMER MODE

In the Timer mode the panel heats at the set temperature for a limited time. The function can be used for a short-term increase of the temperature comfort, or for switching on a time-limited temperature reduction.

Start of the Timer mode is indicated on the Wifi box by the orange colour of the LED heating indicator. After expiry of the time limit or after turning off the mode, the radiant panel returns to the mode active before the Timer mode was started.

From the factory, the Timer mode has the pre-set values of 24°C / 120 minutes. Any adjustment of the temperature or time is only possible via the mobile application. The Timer mode can be started in three ways:

#### Timer mode button on Wifi box

- A short press of the button activates the Timer mode, a repeated press (before the time limit expires) deactivates the Timer mode.

#### Timer mode button on RF sensor

- By pressing the button on the RF sensor for 3s, the Timer mode is activated, by repeatedly pressing the button for 3s (before the time limit expires), the Timer mode is deactivated.

In both cases above, the mode is started either with the default temperature setting of 24°C or the last temperature set via the mobile app. The time interval will always be 120 min.

#### From mobile Fenix TFT Wifi application

- Temperature for the Timer mode can be set in the range of 10-30°C. The value will remain stored in the Wifi box and will be used when triggered by the buttons on the Wifi box and/or the RF sensor
- Time can be set in the mobile application in the range from 00:00:01 to 43:23:59 (days : hours : minutes). Time setting is only valid for the current startup, the Wifi box does not save the set time.

#### In case of loss of RF sensor

The Timer mode can be started for 120 minutes with the button on the Wifi box, or from the mobile application with the option to set a different time. In both cases, the panel will heat at full power regardless of the room temperature.

#### Wifi network is not available

The Timer mode can be started by buttons on the Wifi Box or RF sensor as a standard. You can also switch the Wifi box to the local mode (see sec. 2.3), connect a smartphone and use the mobile application.

### HOLIDAY MODE

The Holiday mode is started above the list of all rooms (whole installation/house) for all paired devices

- Start and end of the Holiday mode is set in the format: **day:year + hour:min** (step 15 min)
- When opening the menu for the Holiday mode, start on the current day and time, end +1 day +1 hour is offered automatically

In the set time interval, the connected devices are assigned one of four modes:

#### OFF

Connected devices will switch to the OFF status

#### ANTI-FREEZE

The anti-freezing temperature mode is activated on the connected devices. For ECOSUN GS Wifi panels, this is a fixed value of 7°C.

For TFT thermostats, where the frost protection value can be edited locally, the last set temperature will be used

#### REDUCTION

The reduced temperature mode is started on the connected devices. For ECOSUN GS Wifi panels, this is a fixed value of 15°C.

For TFT thermostats, where the reduced temperature value can be edited locally, the last set temperature will be used

#### SUNDAY

A daily program is running on the connected devices (Sunday is assigned to each of them). The function is used when the user spends free time at home and his daily routine is most similar to the weekend routine

The Holiday mode ends according to the pre-set date and time, or by active termination from the mobile application. When ended, each of the connected devices automatically returns to the mode active at the moment when the Holiday Mode was started.

*Note: during the Holiday mode, the paired devices (Wifi boxes, TFT Wifi thermostats) cannot be controlled individually – the Holiday mode must be ended at first. If you need to set a different maintenance temperature for each device, or to be able to control them remotely even during your holidays, you can use the Timer mode.*



## 4.0 RF SENSOR (TEMPERATURE SENSOR)

### 4.1 DESCRIPTION OF RF SENSOR

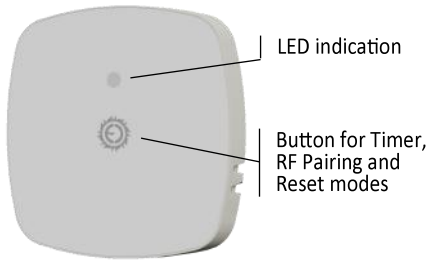

RF sensor has a two-colour LED and a button.

#### LED indication

- Green: RF pairing mode
- Green-flashing: check of pairing (sec. 4.4)
- Red/green flashing alternately: sensor reset
- Red-flashing: no connection to Wifi box >2h

#### Control button

- Short press: check of pairing (sec. 4.4)
- Longer press (3s): Timer mode control
- Long press (5s): activation of RF pairing
- Very long press (15s): reset of RF pairing (see sec. 4.2)

*Note: if the sensor is not paired with the Wifi box, LED flashes red/green for 10s*

*Dead battery of the RF sensor is indicated by LED, namely by slowly pulsating red light.*

If more heating panels should be in a single room, use only one panel with Wifi box and RF sensor. Choose the other panels (max. 3) with the V26 wireless receiver, they will be connected to the Wifi box as subordinate heaters

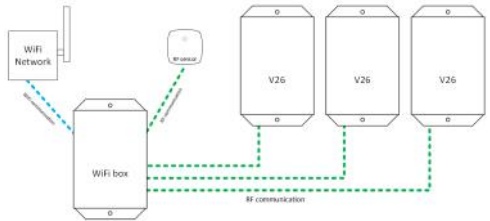

Process of pairing the Wifi box with V26 receivers is the same as pairing with the RF sensor.

### 4.4 CHECK OF PAIRING

In applications with multiple RF sensors, unintentional sensor confusion may occur. The following procedure serves to verify, which Wifi box the RF sensor is paired to.

- By short pressing the button, the RF sensor sends a signal, and the LED indicator flashes green
- The paired Wifi box responds with a short green flash of the RF communication indicator

*Note: if connection between the panel and the RF sensor is lost for more than 2 hours in the MANUAL or PROGRAM mode , the controls have no information about the current temperature in the room. Wifi box is switched automatically to the "protection mode", in which the panel delivers only 20% of its power - heating for 2 minutes, off for 8 minutes. The protection mode prevents uncontrolled energy consumption, at the same time the room is protected against frost.*

### 4.2 RESET OF RF PAIRING

If for some reason the RF sensor needs to be re-paired with the Wifi box without it factory resetting, the pairing can also be reset on the RF sensor. Reset is performed by pressing the button on the RF sensor for 15 seconds. Successful reset is confirmed by the red-green LED flashing.

### 4.3 WIFI BOX - RF SENSOR PAIRING

Pairing is done by pressing the appropriate button on the Wifi box of the panel, on the RF sensor afterwards

- On the Wifi box, press the ON/OFF button for 5s, the RF communication indicator goes green
- Press the button on the RF sensor for 5s, the LED turns green
- After successful pairing, both LEDs will turn off

#### RF SENSOR

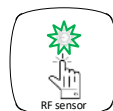

#### WIFI BOX

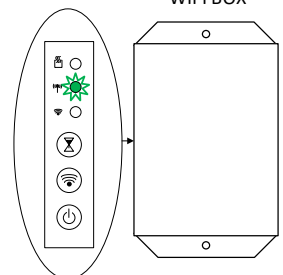

## 5.0 TECHNICAL PARAMETERS

### 5.1 GS / GS WIFI PANELS

TYPE/MODEL	DIMENSIONS (LxWxH) [mm]	WEIGHT [kg]	POWER [W]	VOLTAGE [V]	CLASS OF PRO- TECTIO	PROTEC- TION DEGREE
GS / GS Wifi 300	585 x 585 x 39	9.8	300	AC 230 V	I.	IP 44
GS / GS Wifi 500	1200 x 400 x 39	10.8	500			
GS / GS Wifi 600	1185 x 585 x 39	17.5	600			
GS / GS Wifi 850	1185 x 785 x 39	21.6	850			

### 5.2 WIFI BOX

CHARACTERISTICS	VALUES
Maximum air humidity [%]	85 % at 20 °C / 68 °F
Degree of pollution (EN 60730-1, Annex N)	2
IP protection	IP 44
Temperature of transportation and storage	-10 °C až +50 °C
Power supply	AC 230 V (± 10 %) 50 Hz
Max. switched load	8 A / 1500 W
Controls	3x LED 3x button Sound signalling
RF / Wifi network frequency	868 MHz / 2.4 GHz

### 5.3 RF SENSOR

CHARACTERISTICS	VALUES
Maximum air humidity [%]	85 % at 20 °C / 68 °F
IP protection	IP 30
Temperature of transportation and storage	-10 °C to +50 °C
Power supply	battery CR2032
Battery life	min. 1 year
RF communication range	max. 30m
Temperature sensor type/model	NTC 10 K
Controls	1x LED 1 button

### 5.4 RELATED LEGISLATION

DESIGNATION	DESCRIPTION
Directive 2006/95/ES - Low voltage	Low voltage directive
Directive 2004/108/ES - EMC	Electromagnetic compatibility
EN 60730-1:2017 A1:2019 + A2:2022 EN 60730-2-9:2021	Automatic electrical control devices for household and similar purposes - Part 1: General requirements
EN 55014-1:2017	Electromagnetic compatibility - Requirements for household appliances, power tools and similar devices - Part 1: Radiation
EN 55014-2:2015	Electromagnetic compatibility - Requirements for household appliances, power tools and similar devices - Part 2: Resistance—Product line standard

## 5.5 Information requirement for the electric local space heaters

This product is an electric fixed local space heater and, in order to comply with the mandatory ecodesign requirements laid down in Commission Regulation (EU) 2024/1103, it must be equipped with a control unit that provides at least the following control functions:

TW (0/f2/0/0/0/0/0/0)

TW (0/0/f3/0/0/0/0/0)

TW (0/0/0/f4/0/0/0/0)

TW (0/0/0/0/0/0/0/f8)

Function of the control unit according to the code TW (0/0/0/0/0/0/0/f8)

This product needs a control to comply with the mandatory ecodesign requirements set out in Regulation (EU) 2024/1103									
Contact details		FENIX s.r.o., Jaroslava Ježka 1338/18a, 790 01 Jeseník, Czech Republic							
Model identifier(s):		ECOSUN GS							
Item	Symbol	Value	Unit	Item	Unit				
<b>Control functions necessary to comply with the mandatory ecodesign requirements set out in Regulation (EU) 2024/1103.</b>									
<b>Heat output</b>				<b>Type of heat output/room temperature control (select one)</b>					
Nominal heat output	$P_{nom}$	0,3 - 0,85	kW	Single stage heat output and no room temperature control	No				
Minimum heat output (indicative)	$P_{min}$	N/A	kW	Two or more manual stages, no room temperature control	No				
Maximum continuous heat output	$P_{max,c}$	0,3 - 0,85	kW	Mechanic thermostat room temperature control	No				
				Electronic room temperature control	No				
				Electronic room temperature control plus day timer	No				
				Electronic room temperature control plus week timer	Yes				
				<b>Other control options (multiple selections possible)</b>					
				Presence detection	No				
				Open window detection	No				
				Distance control option	No				
				Adaptive start control	No				
				Working time limitation	No				
				Black bulb sensor	No				
Self-learning functionality	No								
Control accuracy	Yes								

## 5.5 Information requirement for the electric local space heaters

Contact details		FENIX s.r.o., Jaroslava Ježka 1338/18a, CZ - 79001 Jeseník, Czech Republic			
Model identifier(s):		ECOSUN GS Wifi			
Item	Symbol	Value	Unit	Item	Unit
<b>Heat output</b>			<b>Type of heat output/room temperature control (select one)</b>		
Nominal heat output	$P_{nom}$	0,3 - 0,85	kW	Single stage heat output and no room temperature control	No
Minimum heat output (indicative)	$P_{min}$	N/A	kW	Two or more manual stages, no room temperature control	No
Maximum continuous heat output	$P_{max,c}$	0,3 - 0,85	kW	Mechanic thermostat room temperature control	No
<b>Power consumption</b>			Electronic room temperature control		
In off mode	$P_o$	N/A	W	Electronic room temperature control plus day timer	No
In standby mode	$P_{sm}$	N/A	W	Electronic room temperature control plus week timer	Yes
In idle mode	$P_{idle}$	1,28	W	<b>Other control options (multiple selections possible)</b>	
In network standby	$P_{nsm}$	1,23	W	Room temperature control, with presence detection	No
Standby mode with display of information or status		NO		Room temperature control, with open window detection	No
Seasonal space heating energy efficiency in active mode	$\eta_{s,on}$	94,0	%	Distance control option	Yes
				Adaptive start control	No
				Working time limitation	No
				Black bulb sensor	No
				Self-learning functionality	No
				Control accuracy	Yes

## 5.5 Information requirement for the electric local space heaters

		Code of temperature control (CT)	Control functions							
			f1	f2	f3	f4	f5	f6	f7	f8
Type of temperature control	Single stage, no temperature control	NC								
	Two or more manual stages, no temperature control	TX								
	Mechanic thermostat room temperature control	TM								
	Electronic room temperature control	TE								
	Electronic room temperature control plus day time	TD								
	Electronic room temperature control plus week timer	TW								
Control functions	Presence detection		1							
	Open window detection			2						
	Distance control option				3					
	Adaptive start control					4				
	Working time limitation						5			
	Black bulb sensor							6		
	Self-learning functionality								7	
	Control accuracy with CA < 2 Kelvin and CSD < 2 Kelvin									8



### Instructions for dismantling, disposal or recycling of the product at the end of its life:

Products marked with this symbol must not be disposed of with normal household waste, but must be disposed of separately and recycled.

The collection and recycling of products at the end of their life must be ensured in accordance with local rules and regulations.

## 6.0 INDICATION OF ERROR STATES

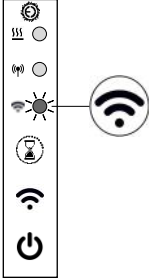
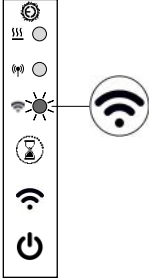
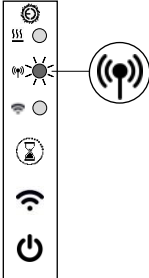
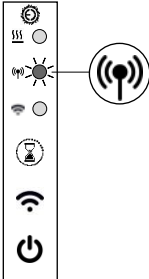
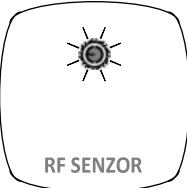
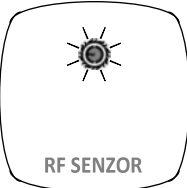
LED INDICATION	DESCRIPTION OF ERROR	RECOMMENDED PROCEDURE
	<p><b>LED indication of Wifi status flashes red</b></p> <p>The time period of lost connection with the Wifi router is 6 hours or more</p>	<p>Check your Wifi router. If it is OK, switch the Wifi box on the panel to the local mode, connect to the mobile application and check network settings</p>
	<p><b>LED indication of Wifi status glows violet</b></p> <p>Wifi box is connected to the home network, but not connected to the user account on the cloud</p>	<p>If the status lasts longer than about 1 minute, check whether or not your Internet connection is active</p>
	<p><b>LED indication of RF communication flashes red</b></p> <p>Time of lost connection with RF sensor is 2 hours or more</p>	<p>Check and, if necessary, replace the battery on the RF sensor. Perform check of pairing (sec. 4.4)</p> <p>If necessary, reset pairing on the RF sensor and perform a new pairing (sec. 4.2 and 4.3)</p>
	<p><b>LED indication of RF communication flashes orange</b></p> <p>Time of lost connection with the connected heating panel, equipped with the V26 unit, is 2 or more hours</p>	<p>Check that the panel with the V26 unit is switched on</p> <p>If necessary, perform new pairing according to the instructions for the panel with the V26 unit</p>
	<p><b>LED indicator pulsates slowly red</b></p> <p>Battery in the RF sensor is low</p>	<p>Replace battery on the RF sensor and perform check of pairing (sec. 4.4)</p> <p>If necessary, reset pairing on the RF sensor and perform a new pairing (sec. 4.2 and 4.3)</p>
	<p><b>LED indicator flashes red and green alternately for 10 seconds</b></p> <p>Sensor is not paired with the Wifi box</p>	<p>Perform pairing with the WiFi box of the relevant heating panel (sec. 4.2 and 4.3)</p>

## 7.0 INSTRUCTIONS FOR PANEL CLEANING

Always clean the entire surface of the glass, never in spots. Cleaning must be done while wet!

Glass cleaners containing alcohol are recommended, for example:

- Clin - spray window cleaner (contains alcohol, manufactured by Henkel)
- Vitro - industrial window and mirror cleaner (contains 2-butoxyethanol, manufacturer Amstutz produkte AG)

After applying the cleaning agent, use a soft, clean, lint-free cotton cloth. While cleaning, do not apply any great pressure that could scratch or create maps on the surface of the glass. Wipe the glass in this way until the cleaning agent dries evenly. The more uniform the wet surface, the lower the risk of maps. Never wipe dry by applying great pressure! If maps still appear on the glass, please repeat

the procedure.

**All products containing hydrofluoric acid or fluorine derivatives are prohibited, as they can destroy the coating and surface of the glass.**

**Highly acidic and alkaline products are prohibited, abrasive products are prohibited as well.**

The glass panel must be protected from aggressive substances such as lime, soda, cement, etc., it may not come into contact with all kinds of paints and varnishes .

## 8.0 WARRANTY SHEET

The supplier provides a 24-month warranty for the product. The warranty does not cover the defects caused by transportation, careless handling and unprofessional mounting or use contrary to this manual. The warranty also does not cover unprofessional intervention in the panel and normal wear and tear of the product.

Full wording of the warranty conditions can be found on the website of the company FENIX Trading s.r.o.

### Data from the nameplate

Type/model of the radiant panel: \_\_\_\_\_

Production series: \_\_\_\_\_

Seller: \_\_\_\_\_

Company ID: \_\_\_\_\_

Date and signature: \_\_\_\_\_

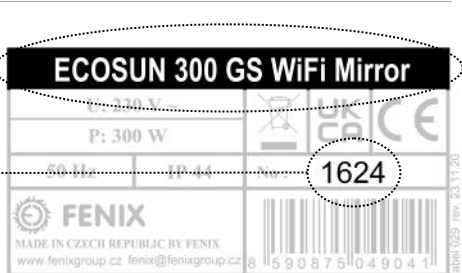

Fenix Trading s.r.o., Slezská 535/2, 790 01 Jeseník  
tel.: +420 584 495 111; e-mail: fenix@fenixgroup.cz , www.fenixgroup.cz





<b>Wichtige Hinweise</b> .....	<b>S. 38</b>
1.0 Montageanleitung .....	S. 39
1.1 Installationsverfahren .....	S. 39
1.2. Abstände .....	S. 39
1.3 Grafische Anleitung für die Wandmontage .....	S. 40
1.4 Grafische Anleitung für die Deckenmontage .....	S. 41
1.5 Elektroinstallation .....	S. 42
1.6 Demontage des Paneels .....	S. 42
<b>2.0 Beschreibung der Strahlungspaneele</b> .....	<b>S. 42</b>
2.1 Strahlungspaneel GS .....	S. 42
2.2 Strahlungspaneel GS Wifi .....	S. 42
2.3 Lokaler Modus (Ad-hoc-Modus) .....	S. 43
2.4 Anschluss an das heimische Wifi-Netzwerk .....	S. 43
2.5 Bedienungselemente der Wifi-Box .....	S. 43
2.6 LED-Anzeige .....	S. 44
2.7 Akustische Anzeige von ON/OFF.....	S. 44
2.8 Zurücksetzung der Einstellungen.....	S. 44
<b>3.0 Verwendung der Heizpaneele GS Wifi</b> .....	<b>S. 44</b>
3.1 App FENIX TFT Wifi .....	S. 44
3.2 Heizbetriebsarten .....	S. 44
3.3. Spezielle Betriebsarten .....	S. 45
<b>4.0 RF-Sensor (Temperaturfühler)</b> .....	<b>S. 46</b>
4.1 Beschreibung des RF-Sensors .....	S. 46
4.2 Reset des RF-Pairings .....	S. 46
4.3 Pairing Wifi-Box - RF-Sensor .....	S. 46
4.4 Pairing-Überprüfung .....	S. 46
<b>5.0 Technische Parameter</b> .....	<b>S. 47</b>
5.1 Paneele GS / GS Wifi .....	S. 47
5.2 Wifi-Box .....	S. 47
5.3 RF-Sensor .....	S. 47
5.4 Zusammenhängende Gesetze .....	S. 47
5:5 <b>Informationspflichten für elektrische Raumheizgeräte</b> .....	<b>S. 48-50</b>
<b>6.0 Anzeige von Fehlerzuständen</b> .....	<b>S. 51</b>
<b>7.0 Anweisungen zur Reinigung des Paneels</b> .....	<b>S. 52</b>
<b>8.0 Garantieschein</b> .....	<b>S. 52</b>

## WICHTIGE HINWEISE

- Es handelt sich um ein zerbrechliches Material, deshalb müssen Sie bei Transport, Handhabung und Montage besonders vorsichtig sein!
- Eingriffe ins Paneel dürfen nur von einer qualifizierten Person durchgeführt werden. Vor einem solchen Eingriff ist es nötig, das Paneel auszuschalten und von der Stromquelle zu trennen.
- **Das Paneel darf unter keinen Umständen abgedeckt werden.** Die Aufschrift „NICHT ABDECKEN“ warnt davor, dass eventuelle Abdeckung zu Überhitzung führt und ein Risiko möglicher Entzündung von Stoffen darstellt, die in einem direkten Kontakt mit dem Paneel stehen. Vor das Paneel dürfen keine Möbelstücke gestellt und keine Gardinen gehängt werden (s. Abb. 1) und es ist nötig, für eine freie Luftströmung zu sorgen.
- Regelmäßig, mindestens vor Beginn jeder Heizsaison, Staub und Verunreinigungen vom Paneel entfernen. Das Paneel nicht beführen, wenn sie in einer Wanne sind oder unter Dusche stehen!
- Falls sich in der Nähe des Paneels kleine Kinder aufhalten können, den mitgelieferten Eckenschutz aus Kunststoff anbringen (im Lieferumfang enthalten)!
- **Falls die Frontplatte oder das Zuleitungskabel des Paneels beschädigt sind, darf das Paneel nicht mehr verwendet werden. Mit der Reparatur den Hersteller oder einen vom Hersteller empfohlenen Service beauftragen.**
- Auf Auswahl eines richtigen Typs von Verankerungselementen (Dübeln) achten, vor allem bei Gipskarton-/Gipsfaserplatten und Porenbetonkonstruktionen. Bei Bedarf ist die Verankerung mit einer spezialisierten Firma oder mit dem Hersteller der Verankerungselemente zu besprechen (z. B. [www.fischer-cz.cz](http://www.fischer-cz.cz).)
- **Bei Installierung der Paneele auf Zwischendecken aus Gipskarton- oder Gipsfaserplatten ist es nötig, einen Abstand des Paneels von der Zwischendecke von min. 70 mm einzuhalten** (Schutz der Zwischendecke vor einer langfristigen Wärmebelastung). Für diese Zwecke ist es möglich, ein Set von Distanzelementen ECOSUN oder eine Seilaufhängung ECOSUN zum Paneel nachzubestellen.
- **Es ist verboten, Dübel mit selbstschneidendem Gewinde für Verankerung in die Zwischendecken aus Gipskarton- oder Gipsfaserplatten zu verwenden (Abb. 2).** Beispiel von geeigneten Typen von Dübeln siehe Abb. 3.
- Dieses Elektrogerät darf von den Kindern ab 8 Jahren, von den Personen mit eingeschränkten physischen, sensorischen oder geistigen Fähigkeiten oder von den Personen mit mangelnder Erfahrung und mangelndem Kenntnissen nur dann verwendet werden, falls sie unter Aufsicht stehen oder falls sie in einen sicheren Gebrauch des Elektrogeräts unterwiesen wurden und die möglichen Gefahren

verstehen. Die Kinder dürfen nicht mit dem Gerät spielen. Die Reinigung und die vorgeschriebene Wartung dürfen nicht von den Kindern durchgeführt werden, die nicht unter einer Aufsicht stehen. Den Kindern unter 3 Jahren sollte der Zugang zum Gerät verhindert werden, falls sich nicht unter einer ständigen Aufsicht stehen.

- Die Kinder im Alter zwischen 3 und 8 Jahren dürfen dieses Elektrogerät nur dann ein- und ausschalten, wenn es in die vorgesehene übliche Betriebsposition gestellt oder installiert wurde und wenn sie unter einer Aufsicht stehen oder in die sichere Verwendung des Geräts überwiesen wurden und die möglichen Gefahren verstehen. Die Kinder im Alter zwischen 3 und 8 Jahren dürfen nicht den Stecker in die Steckdose stecken, das Gerät einstellen oder reinigen oder die vorgeschriebene Wartung durchführen.

**HINWEIS: Einige Teile dieses Produkts können bei Gebrauch sehr heiß werden und Verbrennungen verursachen. Eine besondere Aufmerksamkeit ist den anwesenden Kindern und behinderten Personen zu widmen.** Falls der Betreiber des Heizgeräts nicht von einer Regelung mit Umgebungstemperaturüberwachung gesteuert wird, darf es ohne ständige Aufsicht nicht verwendet werden, auch nicht in kleinen Räumen, in denen sich Personen aufhalten, die nicht in der Lage sind, diesen Raum mit ihren eigenen Kräften zu verlassen.

**WARNUNG: DAS HEIZGERÄT NICHT ABDECKEN, ES BESTEHT GEFHAR SEINER ÜBERHITZUNG!**

Abb. 1



Abb. 2



Abb. 3

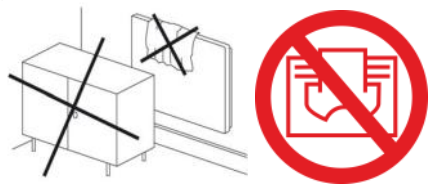

## 1.0 MONTAGEANLEITUNG

### 1.1 INSTALLATIONSVERFAHREN

Die Paneele sind für eine feste Montage an die Wand oder auf die Decke vorgesehen. Jede andere Verwendungsweise ist mit dem Hersteller zu besprechen. Der elektrische Anschluss und die erste Inbetriebnahme dürfen nur von einer qualifizierten Person durchgeführt werden.

#### Achtung bei Verwendung eines zusätzlichen Handtuchhalters!

Um Gefahren für Kleinkinder zu vermeiden, muss der zusätzliche Handtuchhalter mindestens 600 mm über dem Boden angebracht werden.

#### Wand-/Deckenmontage

- Den mitgelieferten Anhängerrahmen an die Wand/Decke anlegen und Löcher für Dübel markieren und bohren.
- Dübel einstecken und den Rahmen mit einer entsprechenden Anzahl von Flachkopfschrauben fixieren.
- Das Panel auf den Anhängerrahmen einsetzen und die Kunststoffstifte an der Rückseite des Panels ausschrauben, damit es fest gegen die Wand/Decke gestützt bleibt.
- Wenn das Panel an eine Elektroinstallation mit der Schutzart IP x4 angeschlossen werden soll, darf es nur auf eine geeignete Weise mit Entfernung des Steckers und durch eine qualifizierte Person durchgeführt werden.
- Das GS WIFI-Panel ist nicht für die Deckenmontage vorgesehen. Die Installation des Panels mit einem WIFI-Modul an der Decke kann zu einer Überhitzung des Moduls führen, was den Garantieanspruch erlöschen lassen könnte.**

### 1.2 ABSTÄNDE

Der Abstand der Unterkante des Panels vom Fußboden darf nicht 50 mm unterschreiten, der empfohlene Abstand beträgt 150 mm. Die Abstände zu den Seiten, z.B. zu Möbel, müssen mindestens 50 mm betragen. In der Richtung nach oben (über dem Panel) müssen mindestens 50 mm frei bleiben (s. Abb. 4).

**Vor dem Panel muss ein freier Raum von min. 500 mm sein.**

Abb. 4

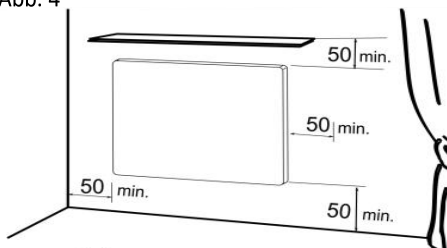

Die Abmessungen sind in mm

Abb. 5

1. Strahlungspaneel
2. Wand
3. Dübel mit Schrauben
4. Steckdose

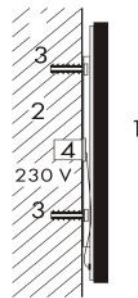

#### MONTAGERAHMEN FÜR DIE DECKENMONTAGE

Nur Ecosun 850 GS / GS Wifi

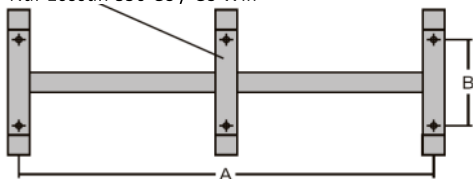

P [W]	A [mm]	B [mm]
300	340	280
500	885	115
600	660	280
850	383 / 766	280

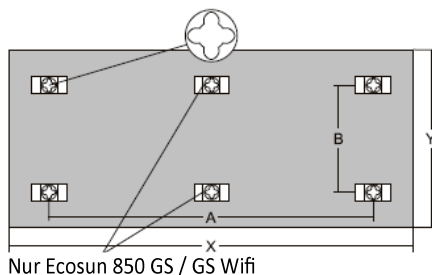

Nur Ecosun 850 GS / GS Wifi

P [W]	X [mm]	Y [mm]
300	340	360
500	885	190
600	660	360
850	383 / 766	360

### 1.3 GRAFISCHE ANLEITUNG FÜR DIE WANDMONTAGE

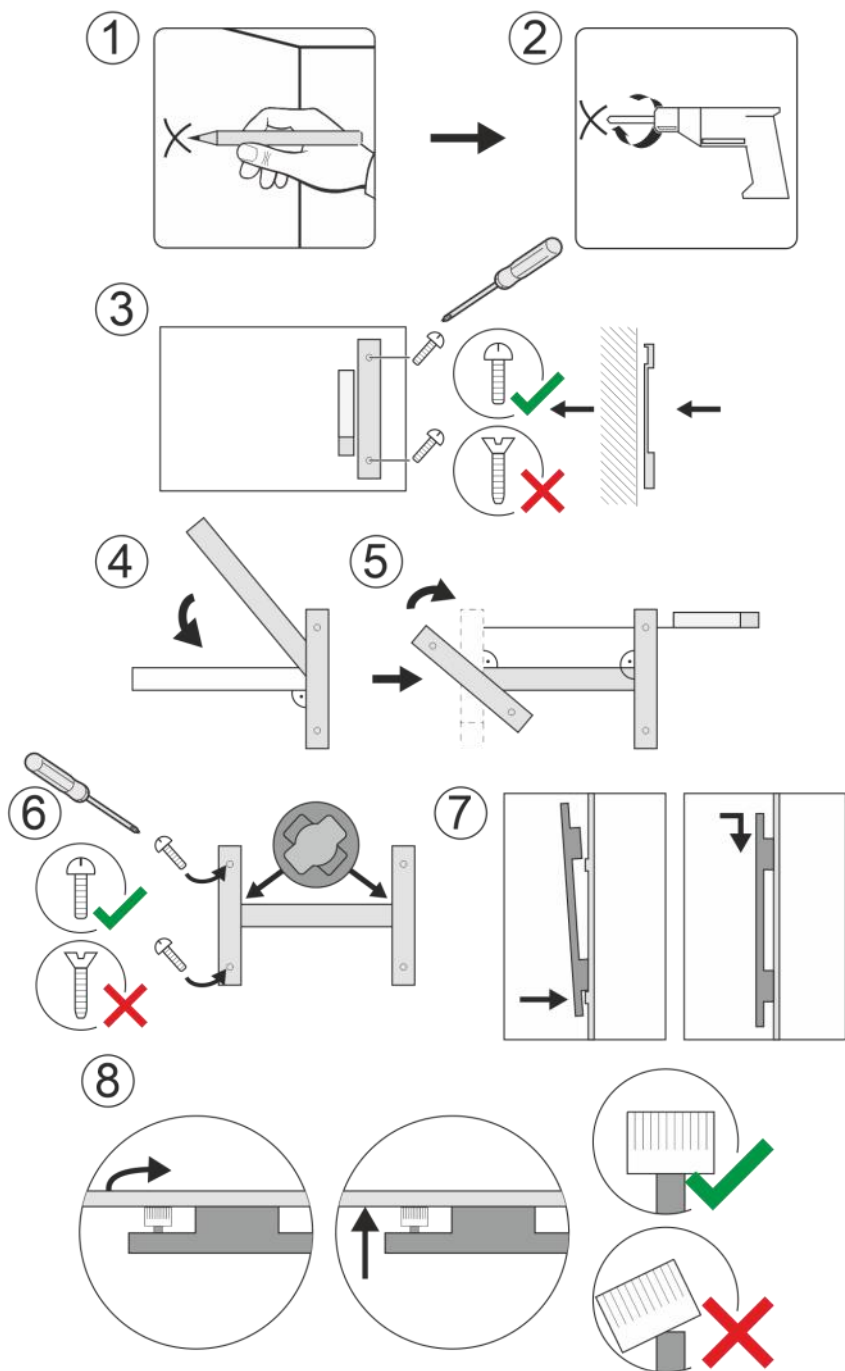

## 1.4 GRAFISCHE ANLEITUNG FÜR DIE DECKENMONTAGE

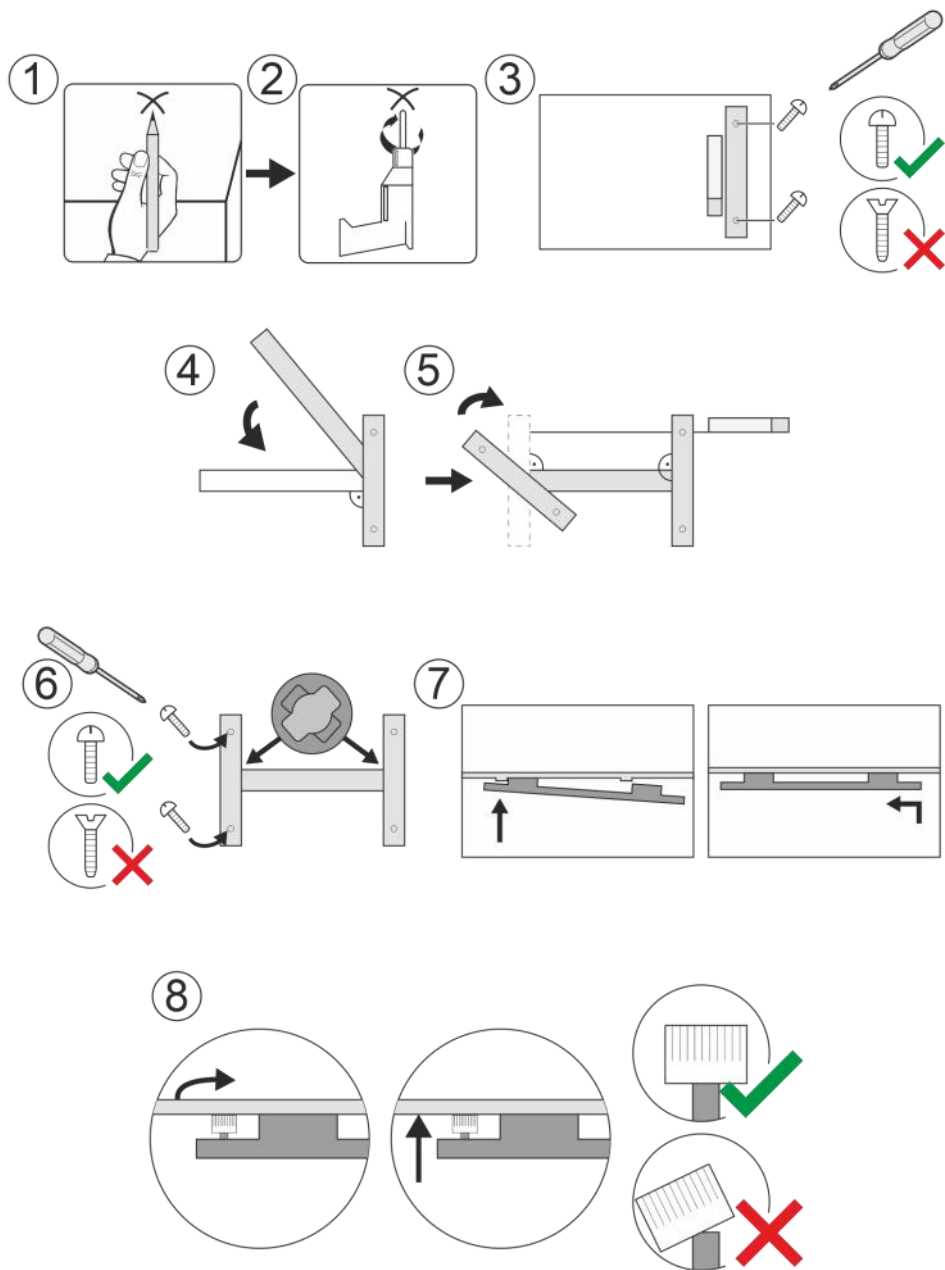

## 1.5 ELEKTROINSTALLATION

Das Paneel ist mit einem Dreierkabel mit Stecker für Anschluss an die Steckdose 1/N - 230V / 50Hz versehen. Entfernung des Steckers und Verkürzung des Zuleitungskabels stellen keinen Grund für Erlöschen der Garantie dar.

Farbcodierung der Leiter:

- Braun - Phase
- Blau - Mittelleiter (Arbeitsleiter)
- Gelb-grün - Schutzleiter (Masseleiter)

Der Stecker wird entfernt und das Versorgungskabel an eine standardmäßige Installationsdose (Unterputz- oder Wandausführung) angeschlossen, siehe Abb. 5. Das Paneel darf nicht direkt unter der Steckdose angebracht werden.

Die Stromversorgung ist mit einer Netztrennvorrichtung zu versehen, bei der der Mindestabstand geöffneter Kontakte an allen Polen mindestens 3 mm beträgt. In den Badezimmern ist das Paneel gemäß EN 33 2000-7-701 zu installieren. Das Paneel ist ein Elektrogerät der Klasse I,

Schutzart IP 44 (das gilt nicht für das Versorgungskabel mit Stecker - siehe Kapitel 1.1).

In den Bereichen mit höherer Gefahr (Badezimmer, Feuchträume) ist das Panel an einen zusätzlichen Potentialausgleich anzuschließen. Zu diesem Zweck befindet sich auf der Rückseite des Paneels eine Schraube.

## 1.6 DEMONTAGE DES PANEELS

Vor der Demontage ist das Paneel mit einem zweipoligen Schalter vom Stromnetz zu trennen. Die Kunststoffstifte, die das Paneel von der Wand/Decke wegdrücken, lösen (einschrauben). Das Paneel gegen die Wand/Decke drücken und aus dem Anhängerahmen herauschieben - bei der Wandmontage nach oben, bei der Deckenmontage zur Seite, wohin die offenen Enden des Anhängerahmens zeigen. Bei der Demontage ist das Versorgungskabel aus der Steckdose oder der Installationsdose herauszuziehen und vom Potentialausgleich zu trennen (falls das Paneel angeschlossen ist).

## 2.0 BESCHREIBUNG DER STRALUNGSPANEELE

### 2.1 STRALUNGSPANEEL GS

Bei der GS-Strahlplatte handelt es sich um eine fest installierte elektrische Heizung. Um die verbindlichen Ökodesign-Anforderungen der Verordnung (EU) 2024/1103 der Kommission zu erfüllen, muss sie mit einer Steuereinheit ergänzt werden, die eine der folgenden Funktionen bietet:

TW (0/f2/0/0/0/0/0/0)

TW (0/0/f3/0/0/0/0/0)

TW (0/0/0/f4/0/0/0/0)

TW (0/0/0/0/0/0/0/f8)

Das Paneel ist auch mit einem Begrenzungsthermostat versehen, der für dessen sichere Funktion sorgt.

### 2.2 STRALUNGSPANEEL GS WIFI

Im Unterschied zu den Paneelen GS sind die Strahlungspaneele GS Wifi um eine Wifi-Box, die Internetanschluss des Paneels ermöglicht, und um einen drahtlosen Temperaturfühler (RF-Sensor) zur Raumtemperaturmessung, ergänzt.

Bei der Wifi-Box und dem RF-Sensor wurde das Pairing schon bei der Produktion durchgeführt, für eine Verbindung ist es nur nötig, eine Batterie CR 2032 (im Lieferumfang enthalten) in den RF-Sensor einzulegen.

Für eine vollständige Steuerung des Paneels ist die mobile App Fenix TFT Wifi notwendig, die direkt (lokaler Modus) oder mittels Internets angeschlossen wird. **Ohne mobile App kann auf dem Paneel nur der Timer-Modus (Zeitsteuerung) eingeschaltet werden, und zwar entweder mit der Taste auf der Wifi-Box, oder mittels des RF-Sensors (s. Kapitel 3.3).**

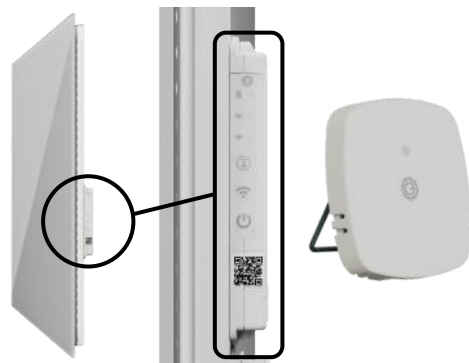

## 2.3 LOKALER MODUS (AD-HOC-MODUS)

Bei der ersten Inbetriebnahme befindet sich die Wifi-Box im lokalen Modus (LED-Kontrollleuchte blinkt blau) und bildet ein Wifi-Netzwerk—Anschluss an dieses Netzwerk ist mittels eines Mobiltelefons möglich.

- Name des Netzwerks (SSID): FENIX-XXXX
- Passwort: 123456789

Der lokale Modus besteht, bis das heimische Wifi-Netzwerk mit der mobilen App FENIX TFT Wifi konfiguriert wird.

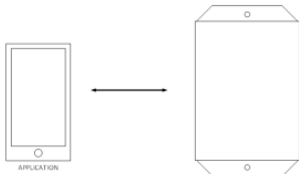

Nach der Konfiguration kann der lokale Modus auch für die Bedienung des Paneels direkt über die mobile App, ohne Internet genutzt werden. Mit einer längeren Betätigung der Taste Wifi (3 s) wechselt das Paneel auf den lokalen Modus und wartet auf Verbindung mit dem Telefon. Falls keine Verbindung erstellt wird oder das Telefon getrennt wird, wird der lokale Modus nach 3 Minuten automatisch beendet und das Paneel wieder an das heimische Netzwerk angeschlossen.

## 2.4 ANSCHLUSS AN DAS HEIMISCHE WIFI-NETZWERK

Die App «FENIX TFT Wifi» ist in App Store und Google Play erhältlich. Bei Start der Applikation ist es nötig, ein Benutzerkonto zu erstellen oder sich zum Benutzerkonto



**FENIX**  
TFT WIFI APP



melden, an das das Paneel angeschlossen wird.

Die Vorgehensweise bei Anschluss eines neuen Wifi-Geräts ist direkt in der Applikation beschrieben. Öffnen Sie die Einstellung (Symbol in der Ecke links oben) und

### Verbindung

Einloggen oder Konto erstellen.



### Koppeln Sie Ihr Gerät

Öffnen Sie das WLAN-Menü auf Ihrem Gerät

Einstellung – WLAN

Verbinden Sie Ihr Telefon mit dem



### Neues Gerät hinzufügen

Klicken Sie auf die Schaltfläche oben und fügen Sie Ihr Gerät hinzu



folgen Sie den Assistenten «Tutorial starten».

Um das Pairing des Paneels mit dem Benutzerkonto zu erleichtern, ist die Wifi-Box mit einem einzigartigen QR-Code versehen, der Sie direkt in der App scannen.

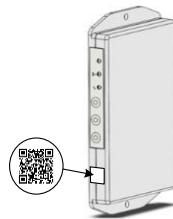

## 2.5 BEDIENUNGSELEMENTE DER WIFI-BOX

Die Wifi-Box verfügt über drei farbigen LED-Kontrollleuchten, drei Tasten und eine akustische Signalisation von Aus- und Einschalten des Paneels. Die Tasten und LED-Kontrollleuchten befinden sich an der Seitenwand der Wifi-Box (sie sind auch nach der Montage des Paneels zugänglich).

### Taste ON/OFF

Die Taste ON/OFF dient zum Ein-/Ausschalten des Paneels und zur Aktivierung des RF-Pairings.

Kurze Betätigung

- Ein- oder Ausschalten des Paneels (s. Kapitel 2.7)

Lange Betätigung (5s)

- Startet das RF-Pairing (s. Kapitel 4.3)

### Taste Wifi

Kurze Betätigung verfügt über keine Funktion

Längere Betätigung (3s)

- Wechsel auf den lokalen Modus (s. Kapitel 2.3)

### Taste Timer (Zeitsteuerung)

- Kurze Betätigung aktiviert/deaktiviert den Timer-Modus (s. Kapitel 3.3).

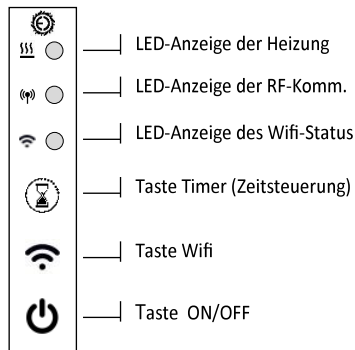

## 2.6 LED-ANZEIGE

Die LED-Kontrollleuchten sind nur in der Zeit zwischen 8 und 20 Uhr ständig aktiv (Tagesbetriebsart).

Von 20 bis 8 Uhr leuchtet die LED nicht (Nachtbetriebsart). Kurz leuchtet sie nur bei einer Programm- oder Benutzeränderung und bei Signalisierung eines Fehlerzustandes (LED blinkt 1 Minute lang rot) auf.

Bei kurzer Betätigung einer der Tasten auf der Wifi-Box ist es möglich, den Zustand des Heizgeräts mittels der LED-Kontrollleuchten zu überprüfen.

### LED-Anzeige der Heizung

- Leuchtet nicht: Das Paneel ist ausgeschaltet-
- Rot: Das Paneel ist eingeschaltet und heizt.
- Grün: Raum ist beheizt—das Paneel ist eingeschaltet, aber heizt nicht.
- Orange: es wurde den Timer-Modus aktiviert

### LED -Anzeige der RF-Kommunikation

- Grün: BRF-Pairing-Betriebsart
- Blinkt grün: Es erfolgt eine RF-Kommunikation.
- Blinkt orange: keine Verbindung mit V26 >2h.
- Blinkt rot: keine Verbindung mit dem RF-Sensor >2h.

### LED-Anzeige des Wifi-Status

- Blinkt blau: lokaler Modus aktiviert.
- Violett: an den Wifi-Router angeschlossen, man wartet auf eine Verbindung mit dem Benutzerkonto auf Cloud
- Blau: Verbindung mit einem Online-Konto aktiv.
- Blinkt rot: keine Verbindung mit Wifi-Router >6h.

## 3.0 VERWENDUNG DER HEIZPANEELE GS WIFI

### 3.1 APP FENIX TFT WIFI

Eine vollständige Bedienung des Paneels ist nur mittels der App «FENIX TFT Wifi» möglich. Für die Verwendung der Applikation ist es nötig, ein Benutzerkonto auf einem Cloud-Server zu erstellen.

Mittels der mobilen App ist es möglich, das Paneel ein- und auszuschalten, zwischen den Betriebsarten zu wechseln und deren Parameter zu ändern. Es sind Betriebsarten für die Heizung FROSTSCHUTZ, MANUELL, PROGRAMM sowie spezielle Betriebsarten TIMER und URLAUB verfügbar.

### 3.2 BETRIEBSARTEN FÜR HEIZUNG

#### FROSTSCHUTZ

Es handelt sich um eine Betriebsart mit Frostschutz, wann das Paneel eine Raumtemperatur von 7°C hält. Der voreingestellte Temperaturwert kann nicht geändert werden.

## 2.7 AKUSTISCHE ANZEIGE VON ON/OFF

Ein-/Ausschalten des Paneels wird akustisch signalisiert.

- Zwei kurzen Töne bei Einschalten (ON)
- Ein kurzer Ton bei Ausschalten (OFF)

Falls das Paneel mit der Taste ON/OFF direkt auf der Wifi-Box ein-/ausgeschaltet wurde, kann es mittels der mobilen App wieder aus-/eingeschaltet werden.

## 2.8 ZURÜCKSETZUNG DER EINSTELLUNGEN

### Zurücksetzen des Wifi-Netzwerks

Bei diesem Verfahren werden nur die Wifi-Einstellungen zurückgesetzt (SSID und Passwort des Netzwerks werden gelöscht):

- Die Tasten ON/OFF + Wifi für 15 Sekunden drücken.
- Die LED-Diode Wifi beginnt abwechselnd rot und blau blinken, nach Loslassen der Taste beginnt sie nur blau zu blinken—es wurde der lokale Modus gestartet.

### Zurücksetzen auf Werkeinstellung

Bei Zurücksetzen des Paneels auf Werkeinstellung werden die Einstellungen des Wifi-Netzwerks zurückgesetzt (SSID und Passwort des Netzwerks werden gelöscht), sämtliche gepaarte RF-Geräte inkl. des RF-Sensors entfernt und sämtliche Programme und durch Benutzer geänderten Konstanten gelöscht.

- Die Tasten ON/OFF+ Timer für 15 s drücken.
- Alle LED-Dioden beginne abwechselnd farbig zu blinken.

*Hinweis: Nach dem Zurücksetzen ist das jeweilige Paneel auch aus der mobilen App zu entfernen und es ist ein neues Pairing wie bei der ersten Inbetriebnahme durchzuführen.*

### MANUELL

Das Paneel hält im Raum die eingestellte Temperatur. Für Änderung der Temperatur/Betriebsart ist ein Eingriff seitens des Benutzers notwendig.

- Ausgangswert: 21°C
- Einstellbarer Wert: von 10 °C bis 30 °C

### PROGRAMM

Wochenprogramm, bei dem das Paneel gemäß dem erstellten Programm heizt.

- Jeder Tag kann bis 8 Temperaturänderungen haben.
- Jeder Temperaturänderung kann ein beliebiger Wert im Bereich von 5 bis 35 °C zugeordnet werden (Schritt 0,5 °C)
- Das Programm kann für jeden Tag, für einen Block Tage/Wochenende (5+2 Tage) oder für die ganze Woche (7 Tage) getrennt erstellt werden.
- Die erstellten Programme können in der App in andere Paneele kopiert werden.



### 3.3 SPEZIELLE BETRIEBSARTEN

#### TIMER-MODUS (ZEITSTEUERUNG)

Der Timer-Modus ist eine Betriebsart, bei der das Paneel für eine begrenzte Zeit auf eingestellte Temperatur heizt. Diese Funktion kann für eine kurzfristige Erhöhung der thermischen Behaglichkeit oder im Gegenteil zu Einschaltung einer zeitbegrenzten Temperaturdämpfung genutzt werden.

Die Aktivierung des Timer-Modus wird auf der Wifi-Box mit einer orangen LED-Kontrollleuchte der Heizungsanzeige signalisiert. Nach Ablauf des Zeitlimits oder nach aktiver Ausschaltung des Modus kehrt das Strahlungspaneel in die Betriebsart zurück, in der es sich vor der Aktivierung des Timer-Modus befand.

Werkseitig sind im Timer-Modus die Werte 24 °C / 120 Minuten voreingestellt. Eventuelle Änderung der Temperatur oder der Zeit ist nur mittels der mobilen App möglich. Es gibt drei Arten, wie der Timer-Modus aktiviert werden kann:

##### Taste des Timer-Modus auf der Wifi-Box

- Mit einer kurzen Betätigung der Taste wird der Timer-Modus aktiviert, mit einer wiederholten Betätigung der Taste (vor Ablauf des Zeitlimits) wird der Timer-Modus deaktiviert.

##### Taste des Timer-Modus auf dem RF-Sensor

- Mit Betätigung der Taste auf dem RF-Sensor für 3 Sekunden wird der Timer-Modus aktiviert, mit einer wiederholten Betätigung der Taste für 3 Sekunden (vor Ablauf des Zeitlimits) wird der Timer-Modus deaktiviert.

In beiden oben beschriebenen Fällen wird der Modus entweder mit eingestellter Ausgangstemperatur von 24°C oder mit der letzten mittels der mobilen App eingestellten Temperatur aktiviert. Das Zeitintervall beträgt immer 120 min.

##### Mittels der mobilen App Fenix TFT Wifi

- Die Temperatur für den Timer-Modus kann im Bereich von 10 bis 30°C eingestellt werden. Der Wert bleibt in der Wifi-Box gespeichert und wird bei dem Start mit den Tasten auf der Wifi-Box und/oder auf dem RF-Sensor verwendet
- Die Zeit in der mobilen App kann im Bereich von 00:00:01 bis 43:23:59 (Tage : Stunden : Minuten) eingestellt werden. Die Zeiteinstellung ist nur für die aktuelle Aktivierung gültig, die Wifi-Box speichert die eingestellte Zeit nicht.

##### Bei Verlust des RF-Sensors

Der Timer-Modus kann mit der Taste auf der Wifi-Box oder mittels der mobilen App mit der Möglichkeit, eine andere Zeit einzustellen, für 120 Minuten aktiviert werden. In beiden Fällen heizt das Paneel mit voller Leistung, unabhängig von der Raumtemperatur.

##### Wifi-Netzwerk nicht verfügbar

Der Timer-Modus wird normalerweise mit den Tasten auf der Wifi-Box oder auf dem RF-Sensor aktiviert. Es ist auch möglich, die Wifi-Box in den lokalen Modus umzu-

schalten (s. Kapitel 2.3), ein Smartphone anzuschließen und die mobile App zu verwenden.

#### BETRIEBSART URLAUB

Die Betriebsart Urlaub wird über der Liste aller Räumen (gesamte Installation/Haus) für alle gepaarten Geräte aktiviert.

- Der Beginn und das Ende der Betriebsart Urlaub wird im Format **Tag:Jahr + Stunden:Minuten** (Schritt 15 min) eingestellt.
- Nach Öffnung des Angebots für die Betriebsart Urlaub werden der aktuelle Tag und Uhrzeit als Beginn und + 1 Tag und +1 Stunde als Ende angeboten.

Im eingestellten Zeitintervall wird ein von vier Betriebsarten den angeschlossenen Geräten auf einmal zugeordnet:

##### Ausgeschaltet

Die angeschlossenen Geräte wechseln auf den OFF-Status.

##### Frostschutz

Bei den angeschlossenen Geräten wird die Betriebsart Frostschutz aktiviert. Für die Paneele ECOSUN GS Wifi ist ein fester Wert von 7 °C eingestellt.

Für die Thermostaten TFT, bei denen der Wert des Frostschutzes lokal aufgerufen werden kann, wird die letzte eingestellte Temperatur verwendet.

##### Dämpfung

Bei den angeschlossenen Geräten wird die Betriebsart Dämpfungstemperatur aktiviert. Für die Paneele ECOSUN GS Wifi ist ein fester Wert von 15 °C eingestellt.

Für die Thermostaten TFT, bei denen der Wert der Dämpfungstemperatur lokal aufgerufen werden kann, wird die letzte eingestellte Temperatur verwendet.

##### Sonntag

Bei den angeschlossenen Geräten wird das Tagesprogramm aktiviert, das bei jedem von ihnen dem Sonntag zugewiesen ist. Diese Funktion ist in den Situationen nützlich, wenn der Benutzer seine Freizeit zu Hause verbringt und sein Tagesprogramm dem Wochenende-Programm sehr ähnlich ist.

Die Betriebsart Urlaub endet gemäß dem eingestellten Datum und Zeit oder mit aktiver Beendigung mittels der mobilen App. Nach Beendigung kehrt jedes angeschlossene Gerät automatisch in die Betriebsart zurück, in der es sich bei Aktivierung des Urlaub-Modus befand.

*Bemerkung: Während der Betriebsart Urlaub können die gepaarten Geräte (Wifi-Boxen, Thermostate, TFT Wifi) nicht individuell gesteuert werden—zuerst ist es nötig, die Betriebsart Urlaub zu beenden. Falls sie brauchen, bei jedem Gerät eine andere zu erhaltende Temperatur einzustellen oder die Möglichkeit zu haben, sie auch während des Urlaubs fernzusteuern, können sie den Timer -Modus verwenden.*

## 4.0 RF-SENSOR (TEMPERATURFÜHLER)

### 4.1 BESCHREIBUNG DES RF-SENSORS

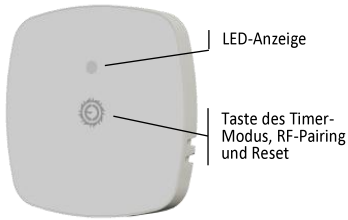

Das RF-Sensor hat eine zweifarbige LED-Kontrollleuchte und eine Taste.

#### LED-Anzeige

- Grün: RF-Pairing-Modus
- Blinkt grün: Pairing-Überprüfung (Kapitel 4.4)
- Blinkt abwechselnd rot/grün: Zurücksetzen des Sensors
- Blinkt rot: keine Verbindung mit der Wifi-Box >2h

#### Bedienungstaste



- Kurze Betätigung: Pairing-Überprüfung (Kapitel 4.4)
- Mittellange Betätigung (3s): Steuerung des Timer-Modus
- Lange Betätigung (5s): Aktivierung des RF-Pairings
- Sehr lange Betätigung (15s): Zurücksetzen des RF-Pairings (s. Kapitel 4.2)

*Bemerkung: Falls der Sensor mit der Wifi-Box nicht gepaart ist, blinkt die LED-Kontrollleuchte 10s lang rot/grün.*

*Entladene Batterie des RF-Sensors wird durch die langsam pulsierende rote LED-Kontrollleuchte signalisiert.*

Ist es aus irgendeinem Grund nötig, das Pairing des RF-

### 4.2 RESET DES RF-PAIRINGS

Sensors mit der Wifi-Box wiederherzustellen, ohne die Werkeinstellung der Wifi-Box zu erneuern, kann das Pairing auch auf dem RF-Sensor zurückgesetzt werden. Das Reset erfolgt mit einer 15s langen Betätigung der Taste auf dem RF-Sensor. Erfolgreiches Reset wird durch die rot/grün blinkende LED-Kontrollleuchte bestätigt.

### 4.3 PAIRING WIFI-BOX - RF-SENSOR

Das Pairing erfolgt mit Betätigung der jeweiligen Taste auf der Wifi-Box des Panels und dann auf dem RF-Sensor.

- Die Taste ON/OFF auf der Wifi-Box für 5s drücken, die Anzeige der RF-Kommunikation leuchtet grün auf.
- Die Taste auf dem RF-Sensor für 5s drücken, die LED-Kontrollleuchte leuchtet grün auf.

- Nach erfolgreichem Pairing erlöschen beide LED-Kontrollleuchten.

Wenn in einem Raum mehrere Heizpaneele sein sollen, ist nur ein Paneel mit der Wifi-Box und dem RF-Sensor zu verwenden. Die anderen Paneele (max. 3) sollen den drahtlosen Empfänger V26 haben und sie werden an die Wifi-Box wie Slave-Heizgeräte angeschlossen.

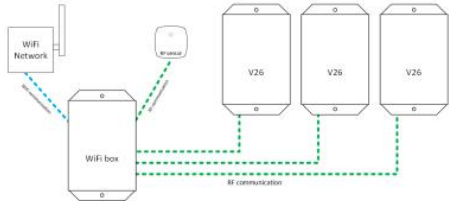

Das Pairing der Wifi-Box mit den Empfängern V26 ist mit dem Pairing mit dem RF-Sensor identisch.

### 4.4 PAIRING-ÜBERPRÜFUNG

Bei Anwendungen mit mehreren RF-Sensoren kann es zu einer unbeabsichtigten Verwechslung der Sensoren kommen. Die unten beschriebene Vorgehensweise dient zur Überprüfung, mit welcher Wifi-Box der RF-Sensor gepaart wurde.

- Bei kurzer Betätigung der Taste sendet der RF-Sensor ein Signal, die LED-Kontrollleuchte blinkt kurz grün.
- Die gepaarte Wifi-Box antwortet mit einem kurzen grünen Blinken der Anzeige der RF-Kommunikation.

*Bemerkung: Falls die Verbindung zwischen dem Paneel und dem RF-Sensor in der Betriebsart MANUELL oder PROGRAMM für mehr als 2 Stunden verloren wird, verfügt die Regelung über keine Informationen über die aktuelle Raumtemperatur. Die Wifi-Box wechselt automatisch auf den „Schutzmodus“, in dem nur 20 % seiner Leistung geliefert werden - 2 Minuten Heizung, 8 Minuten ausgeschaltet. Der Schutzmodus verhindert ungeregelten Energieverbrauch, gleichzeitig ist der Frostschutz des Raums gesichert.*

RF SENSOR

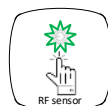

WIFI BOX

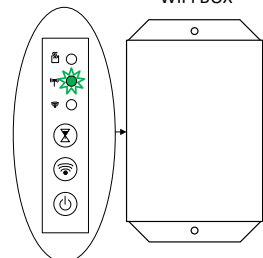

## 5.0 TECHNISCHE PARAMETER

### 5.1 PANELE GS / GS WIFI

TYP	ABMESSUNGEN (LxBxH) [mm]	GEWICHT [kg]	STROM- BEDARF [W]	SPAN- NUNG [V]	SCHUTZKLA SSE	SCHUTZ ART
GS / GS Wifi 300	585 x 585 x 39	9,8	300	AC 230 V	I.	IP 44
GS / GS Wifi 500	1200 x 400 x 39	10,8	500			
GS / GS Wifi 600	1185 x 585 x 39	17,5	600			
GS / GS Wifi 850	1185 x 785 x 39	21,6	850			

### 5.2 WIFI-BOX

CHARAKTERISTIKEN	WERTE
Max. Luftfeuchtigkeit [%]	85 % bei 20 °C / 68 °F
Verunreinigungsgrad (EN 60730-1, Anhang N)	2
IP -Schutzart	IP 44
Transport- und Lagerungs- temperatur	von -10 °C bis +50 °C
Stromversorgung	AC 230 V (± 10 %) 50 Hz
Max. geschaltete Belastung	8 A / 1500 W
Bedienungselemente	3x LED 3x Taste Akustische Signalisierung
Netzfrequenz RF / Wifi	868 MHz / 2,4 GHz

### 5.3 RF-SENSOR

CHARAKTERISTIKEN	WERTE
Max. Luftfeuchtigkeit [%]	85 % bei 20 °C / 68 °F
IP-Schutzart	IP 30
Transport- und Lagerungs- temperatur	von -10 °C bis +50 °C
Stromversorgung	Batterie CR2032
Batterielebensdauer	min. 1 Jahr
Reichweite der RF- Kommunikation	max. 30m
Typ des Temperaturfühlers	NTC 10 K
Bedienungselemente	1x LED 1 Taste

### 5.4 ZUSAMMENÄNGENDE GESETZE

BEZEICHNUNG	BESCHREIBUNG
Verordnung 2006/95/EG - Niedrige Spannung	Niederspannungsrichtlinie
Verordnung 2004/108/EG - EMC	Elektromagnetische Verträglichkeit
EN 60730-1:2017 A1:2019 + A2:2022 EN 60730-2-9:2021	Automatische elektrische Regel- und Steuergeräte für den Ein- satz, in, an oder in Verbindung mit Betriebsmitteln für den Haus- halt und ähnliche Anwendungen; Teil 1: Allgemeine Anforderungen
EN 55014-1:2017	Elektromagnetische Verträglichkeit – Anforderungen an Haus- haltgeräte, Elektrowerkzeuge und ähnliche Elektrogeräte; Teil 1: Störaussendung
EN 55014-2:2015	Elektromagnetische Verträglichkeit – Anforderungen an Haus- haltgeräte, Elektrowerkzeuge und ähnliche Elektrogeräte; Teil 2: Störfestigkeit - Produktfamiliennorm

## 5.5 INFORMATIONSPFLICHTEN FÜR ELEKTRISCHE RAUMHEIZGERÄTE

Bei diesem Produkt handelt es sich um ortsfestes elektrisches Einzelraumheizgerät, um die vorgeschriebenen Ökodesign-Anforderungen der Verordnung (EU) 2024/1103 der Kommission zu erfüllen, muss es durch einen Regler ergänzt werden, der mindestens die folgenden Regelungsfunktionen erfüllt:

TW (0/f2/0/0/0/0/0/0)

TW (0/0/f3/0/0/0/0/0)

TW (0/0/0/f4/0/0/0/0)

TW (0/0/0/0/0/0/0/f8)

Funktion der Steuerungseinheit gemäß dem Code TW (0/0/0/0/0/0/0/f8)

Dieses Produkt benötigt eine Steuereinheit, um die verbindlichen Ökodesign-Anforderungen der Verordnung (EU) 2024/1103 zu erfüllen.					
Kontaktangaben		FENIX s.r.o., Jaroslava Ježka 1338/18a, 790 01 Jeseník, Czech Republic			
Modellkennung(en):		ECOSUN GS			
Angabe	Symbol	Wert	Einheit	Angabe	Einheit
				Regelungsfunktionen, die zur Erfüllung der verbindlichen Ökodesign-Anforderungen für der Verordnung (EU) 2024/1103 erforderlich sind.	
<b>Wärmeleistung</b>				<b>Art des Wärmeleistungs-/Raumtemperaturreglers (bitte eine Möglichkeit auswählen)</b>	
Nennwärmeleistung	$P_{nom}$	0,3 - 0,85	kW	Einstufige Wärmeleistung, keine Raumtemperaturkontrolle	Nein
Mindestwärmeleistung (Richtwert)	$P_{min}$	N/A	kW	Zwei oder mehr manuelle Stufen, keine Raumtemperaturkontrolle	Nein
Maximale kontinuierliche Wärmeleistung	$P_{max,c}$	0,3 - 0,85	kW	Raumtemperaturregler mit mechanischem Thermostat	Nein
				Elektronischer Raumtemperaturregler	Nein
				Elektronischer Raumtemperaturregler mit Tageszeitregelung	Nein
				Elektronischer Raumtemperaturregler mit Wochentagsregelung	Ja
<b>Sonstige Regelungsoptionen (Mehrfachnennungen möglich)</b>					
				Präsenzerkennung	Nein
				Erkennung offener Fenster	Nein
				Fernbedienungsoption	Nein
				Adaptive Regelung des Heizbeginns	Nein
				Betriebszeitbegrenzung	Nein
				Schwarzkugelsensor	Nein
				Selbstlernfunktion	Nein
				Regelungsgenauigkeit	Ja

## 5.5 INFORMATIONSPFLICHTEN FÜR ELEKTRISCHE RAUMHEIZGERÄTE

<b>Kontaktangaben</b>		FENIX s.r.o., Jaroslava Ježka 1338/18a, CZ - 79001 Jeseník, Czech Republic			
<b>Modellkennung(en):</b>		ECOSUN GS Wifi			
Angabe	Symbol	Wert	Einheit	Angabe	Einheit
<b>Wärmeleistung</b>				<b>Art des Wärmeleistungs-/Raumtemperaturreglers (bitte eine Möglichkeit auswählen)</b>	
Nennwärmeleistung	$P_{nom}$	0,3 - 0,85	kW	Einstufige Wärmeleistung, keine Raumtemperaturkontrolle	Nein
Mindestwärmeleistung (Richtwert)	$P_{min}$	N/A	kW	Zwei oder mehr manuelle Stufen, keine Raumtemperaturkontrolle	Nein
Maximale kontinuierliche Wärmeleistung	$P_{max,c}$	0,3 - 0,85	kW	Raumtemperaturregler mit mechanischem Thermostat	Nein
<b>Leistungsaufnahme</b>				<b>Elektronischer Raumtemperaturregler</b>	
Im Aus-Zustand	$P_o$	N/A	W	Elektronischer Raumtemperaturregler mit Tageszeitregelung	Nein
Im Bereitschaftszustand	$P_{sm}$	N/A	W	Elektronischer Raumtemperaturregler mit Wochentagsregelung	Ja
Im Leerlaufzustand	$P_{idle}$	1,28	W	<b>Sonstige Regelungsoptionen (Mehrfachnennungen möglich)</b>	
Im vernetzten Bereitschaftsbetrieb	$P_{nsm}$	1,23	W	Raumtemperaturregler mit Präsenzerkennung	Nein
Bereitschaftszustand mit Informations- oder Statusanzeige		NEIN		Raumtemperaturregler mit Erkennung offener Fenster	Nein
Raumheizungs-Jahresnutzungsgrad im aktiven Betrieb	$\eta_{s,on}$	94,0	%	Fernbedienungsoption	Ja
				Adaptive Regelung des Heizbeginns	Nein
				Betriebszeitbegrenzung	Nein
				Schwarzkugelsensor	Nein
				Selbstlernfunktion	Nein
				Regelungsgenauigkeit	Ja

## 5.5 INFORMATIONSPFLICHTEN FÜR ELEKTRISCHE RAUMHEIZGERÄTE

		Code der Temperaturregelung (CT)	Regelungsfunktionen							
			f1	f2	f3	f4	f5	f6	f7	f8
Art der Temperaturregelung	Einstufig, keine Temperaturkontrolle	NC								
	Zwei oder mehr manuell einstellbare Stufen, keine Temperaturkontrolle	TX								
	Raumtemperaturregler mit mechanischem Thermostat	TM								
	Elektronischer Raumtemperaturregler	TE								
	Elektronischer Raumtemperaturregler mit Tageszeitregelung	TD								
	Elektronischer Raumtemperaturregler mit Wochentagsregelung	TW								
Regelungsfunktionen	Präsenzerkennung		1							
	Erkennung offener Fenster			2						
	Fernbedienungsoption				3					
	Adaptive Regelung des Heizbeginns					4				
	Betriebszeitbegrenzung						5			
	Schwarzkugelsensor							6		
	Selbstlernfunktion								7	
	Regelungsgenauigkeit mit CA < 2 Kelvin und CSD < 2 Kelvin									8



**Hinweise zur Demontage, Entsorgung oder zum Recycling des Produkts am Ende seiner Lebensdauer:**

Produkte, die mit diesem Symbol gekennzeichnet sind, dürfen nicht im normalen Hausmüll entsorgt werden, sondern müssen getrennt entsorgt und recycelt werden.

Die Sammlung und das Recycling von Produkten am Ende ihrer Lebensdauer muss gemäß den örtlichen Regeln und Vorschriften sichergestellt werden.

## 6.0 ANZEIGE VON FEHLERZUSTÄNDEN

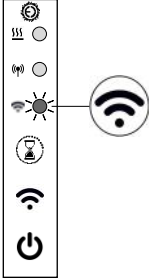
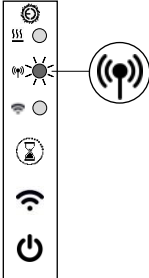
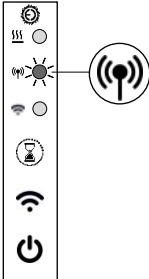
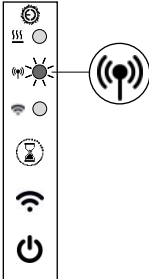
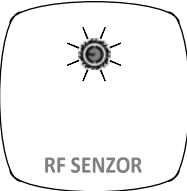
LED-ANZEIGE	BESCHREIBUNG DES FEHLERS	EMPFOHLENE VORGEHENSWEISE
	<p><b>LED-Anzeige des Wifi-Status blinkt rot</b></p> <p>Verbindung mit dem Wifi-Router wurde für 6 Stunden oder mehr verloren.</p>	<p>Den Wifi-Router kontrollieren. Falls er in Ordnung ist, die Wifi-Box auf dem Paneel in den lokalen Modus umschalten, sich mittels der mobilen App anschließen und die Einstellungen des Netzwerks kontrollieren.</p>
	<p><b>LED-Anzeige des Wifi-Status leuchtet violett</b></p> <p>Die Wifi-Box ist an das heimische Netzwerk angeschlossen, doch nicht an ein Benutzerkonto auf Cloud.</p>	<p>Falls der Zustand mehr als ca. 1 Minute dauert, überprüfen, ob die Internetverbindung aktiv ist.</p>
	<p><b>LED-Anzeige der RF-Kommunikation blinkt rot</b></p> <p>Verbindung mit dem RF-Sensor wurde für 2 Stunden oder mehr verloren.</p>	<p>Batterie bei dem RF-Sensor kontrollieren, bzw. wechseln. Pairing überprüfen (s. Kapitel 4.4)</p> <p>Bei Bedarf Pairing auf dem RF-Sensor zurücksetzen und ein neues Pairing durchführen (Kapitel 4.2 und 4.3).</p>
	<p><b>LED-Anzeige der RF-Kommunikation blinkt orange</b></p> <p>Verbindung mit dem angeschlossenen Heizpaneel, mit einer Einheit V26 ausgestattet, wurde für 2 Stunden oder mehr verloren.</p>	<p>Überprüfen, ob das Paneel mit der Einheit V26 eingeschaltet ist.</p> <p>Bei Bedarf ein neues Pairing gemäß der Anleitung für das Paneel mit der Einheit V26 durchführen.</p>
	<p><b>LED-Kontrollleuchte pulsiert langsam rot</b></p> <p>Batterie im RF-Sensor ist schwach.</p>	<p>Batterie bei dem RF-Sensor wechseln und Pairing überprüfen (s. Kapitel 4.4)</p> <p>Bei Bedarf Pairing auf dem RF-Sensor zurücksetzen und ein neues Pairing durchführen (Kapitel 4.2 und 4.3).</p>
	<p><b>LED-Kontrollleuchte blinkt 10s lang abwechselnd rot und grün</b></p> <p>Der Sensor ist nicht mit der Wifi-Box gepaart.</p>	<p>Pairing mit der Wifi-Box des jeweiligen Heizpaneel durchführen (Kapitel 4.2 und 4.3).</p>

## 7.0 HINWEISE ZUR REINIGUNG DES PANEELS

Die Glasfläche immer als Ganzes, niemals punktuell reinigen. Die Reinigung muss als feuchte Reinigung erfolgen!

Es werden alkoholhaltige Glasreiniger empfohlen, z.B.:

- Clin - Sprühglasreiniger (alkoholhaltig, Hersteller Henkel)
- Vitro - industrieller Glas- und Spiegelreiniger (enthält 2-Butoxyethanol, Hersteller Amstutz produkte AG)

Nach Auftragen des Reinigungsmittels ein weiches, sauberes, fusselfreies Baumwolltuch verwenden. Bei Reinigung keinen großen Druck ausüben, um Abreiben und Flecke auf der Glasfläche zu vermeiden. Glas auf diese Weise so lange wischen, bis das Reinigungsmittel gleichmäßig trocken wird. Je gleichmäßiger die feuchte Oberfläche ist, desto kleiner ist die Gefahr, dass Flecke sichtbar werden. Nie mit hohem Druck trocken wischen! Falls doch Flecken auf dem Glas erscheinen, das ganze Verfahren

wiederholen.

**Sämtliche Produkte, die Fluorwasserstoffsäure oder Fluoridivate enthalten, sind verboten, weil sie die Beschichtung und Glasoberfläche unwiderruflich beschädigen können.**

**Verwendung von stark sauren und alkalischen Produkten sowie abrasiven Produkten ist verboten.**

Das Glaspaneel muss vor aggressiven Stoffen, z.B. Kalk, Soda, Zement usw., geschützt werden und darf mit keinen Typen von Farben und Lacken in Kontakt kommen.

## 8.0 GARANTIESCHEIN

Der Lieferant gewährt auf das Produkt eine Garantie von 24 Monaten. Die Garantie deckt keine Mängel, die durch Transport, nachlässige Handhabung oder unsachgemäße Installation oder durch eine bestimmungswidrige Verwendung verursacht werden. Die Garantie erstreckt sich nicht auch auf unsachgemäße Eingriffe ins Paneel und auf übliche Abnutzung des Produkts.

Der vollständige Text der Garantiebedingungen ist auf den Webseiten der Gesellschaft FENIX Trading s.r.o. angeführt.

### Angaben des Typenschildes

Typ des Heizpaneels: \_\_\_\_\_

Fertigungsreihe: \_\_\_\_\_



Verkäufer: \_\_\_\_\_

IdNr.: \_\_\_\_\_ Datum und Unterschrift: \_\_\_\_\_



Fenix Deutschland GmbH  
Christoph-Krauthaim Straße 114-120  
tel.: +49/(0)9287 / 500177, fax: +49/ (0) 9287 / 500179  
e-mail: info@fenixdeutschland.de,  
www.fenixdeutschland.de



Fenix Trading s.r.o., Slezská 535/2, 790 01 Jeseník  
Tel.: +420 584 495 111; E-Mail: fenix@fenixgroup.cz,  
www.fenixgroup.cz